

SILVERLINE

MİKRODALGA
KULLANIM KILAVUZU
MICROWAVE
USER MANUAL
المستخدم الميکروويف

MODEL
MW9018W01

Rev.18102023

Üretici/ İthalatçı -Manufacturer/ Importer:
Silverline Ev Gereçleri Satış ve Pazarlama A.Ş.
Orta Mah. Topkapı - Maltepe Cad. No: 6 Silkar
Plaza Kat:3 Bayrampaşa / İstanbul / Turkey
P.K. 34030 Tel: +90 212 484 48 00 (pbx)
Faks: +90 212 481 40 08

Değerli Müşterimiz,

Ürünümüzü satın aldığınız için teşekkür ederiz. Yüksek kaliteli malzemeler kullanılarak üretilen bu yeni, modern, fonksiyonel ve pratik ürünün, beklentilerinizi en iyi şekilde karşılayacağından eminiz. Bu cihazın kullanımı oldukça kolaydır ancak; en iyi sonucu alabilmek için, bu kitapçıktaki açıklama ve talimatları okuyup uygulamanız üretici tarafından tavsiye edilmektedir.

Bir başvuru kaynağı olarak bu kılavuzu güvenli bir yerde saklamanızı rica ederiz.

Dikkat! Bu cihaz sadece ev tipi alanlarda kullanılmak üzere üretilmiştir ve yetkili personel veya servis tarafından kurulmalıdır.

Firmamız, bu kitabın çeviri ya da basımından kaynaklanan, cihazın hatalı kullanımından doğacak; insana, çevresine veya diğer malzemelere zarardan dolayı sorumluluk kabul etmemektedir. Firmamız, ürünü asıl fonksiyon ve emniyetini etkilemeden kullanıcıyı ilgilendirse dahi ürün üzerinde gerekli ya da yararlı gördüğü değişikliklerin yapılması hakkını saklı tutar.

İÇİNDEKİLER

Olası Mikrodalga Enerjisine Maruz Kalınması Durumunu Engelleyici Önlemler.....	1
Mikrodalga Fırın Teknik Özellikleri.....	1
Önemli Güvenlik Talimatları.....	2
Montaj.....	5
Parazitlenme.....	6
Topraklanma Talimatları.....	7
Mikrodalga ile Pişirme Prensipleri.....	7
Pişirme Kabı Rehberi.....	8
Fırın Parça ve Aksesuarları.....	8
Kontrol Paneli Menu Ekranı.....	9
Fırın Kullanımı	10
Mikrodalga Enerji Verimliliği.....	16
Bakım ve Temizlik.....	16
Nakliye İle İlgili Bilgiler.....	17
Yetkili servisi Çağırılmadan Önce Yapılması Gerekenler.....	18
Müşteri Servis ve Garanti.....	19
Silverline Yetkili Servisleri.....	21

UYARI

- Olası mikrodalga enerjisine maruz kalınması durumunu engelleyici önlemler!

1. Fırın kapağı açıkken çalıştırılan mikrodalga fırınlar zarar verici mikrodalga enerjisi patlamasına neden olabileceğinden, mikrodalga fırınınızı kapağı açıkken kesinlikle çalıştırmayınız.
2. Fırın ön yüzü ve kapağı arasına herhangi bir madde yerleştirmeyiniz. Pislik ve temizleyici artıkların izolasyon yüzeylerinde birikmemesine dikkat ediniz
3. Hasarlı mikrodalgaları çalıştırmayınız. Fırın kapağının usulüne göre kapalı olduğundan ve aşağıdaki parçaların hasarlı olmadığından emin olunuz:
 - a) Ön kapak (yamulmuş veya eğik olmamalı).
 - b) Ön kapak menteşe ve kancaları (kırık veya yıpranmış olmamalı).
 - c) Kapı izolasyon ve sızdırmazlık contaları
4. Arızalı ve hasarlı ürününüz, yetkili servis elemanları haricindeki kişiler tarafından değiştirilip tamir edilmemelidir.

MİKRODALGA FIRIN TEKNİK ÖZELLİKLERİ:

MODEL	MW9018W01
Voltaaj	230~240V/ 50Hz
Enerji Tüketimi	1400W
Güç Tüketimi (Izgara)	1000W
Mikrodalga Güç Çıkışı	900W
Çalışma Frekansı	2450MHz
Dış Ölçüleri	595mm(G)×365 mm(D)×390mm(Y)
Fırın İç Hacim Ölçüleri	340mm(G)×320mm(D)×220mm(Y)
Fırın Hacmi	23Litre
Pişirme Sistemi	Döner Tepsi
Net Ağırlık	Ortalama 15.3kg
Brüt Ağırlık	Ortalama 17,6 kg

*Yukarıdaki verileri, fırınınızın anma etiketindeki değerlerle karşılaştırınız. Farklılıklar gözlenirse, anma etiketi üzerindeki değerler doğrudur.

ÖNEMLİ GÜVENLİK TALİMATLARI

UYARI: Yangın riski, elektrik çarpması, insanlara zarar verecek durumlar veya mikrodalga enerji sızması ve bu enerjiye maruz kalınması gibi cihazınızı kullanırken yaşayabileceğiniz riskleri azaltmak için altta yer alan basit uyarıları dikkate alınız.

1. Uyarı: Kapalı kapların patlama riski olduğu için sıvı yiyecek, içecekler ve diğer yiyecekleri kapalı kaplarda ısıtmayınız.
2. Uyarı: Mikrodalga enerji sızmasına karşı önlem olarak koyulan kaplamaların yetkili servis harici kişilerce, her türlü tehlike riskine karşı çıkartılmaması gerekmektedir.
3. Uyarı: Çocuklara fırının çalışması hakkında gerekli talimatları verip yanlarında olmadan çalıştırmalarına izin verilebilirsiniz. Verdiğiniz talimatlarla çocuklar fırının nasıl çalıştırılacağını öğrenmeli ve düzgün kullanmaması durumunda zarar görebileceğini ve tehlikeli durumlara sebebiyet vereceğini bilmelidir.
4. Uyarı: Fırının kombine kullanıldığı durumlarda pişirmeden dolayı fırında oluşacak ısı nedeniyle çocukların fırını tek başlarına çalıştırmalarına izin vermeyiniz.
5. Mikrodalga fırına uygun olan kap gibi mutfak gereçleri kullanınız.
6. Fırın düzenli olarak temizlenmeli ve yemek artıkları silinmelidir.
7. "Olası mikrodalga enerjisine maruz kalınması durumunu engelleyici önlemler !" Kısmını dikkatlice okuyunuz ve uyarılara uyunuz.
8. Plastik veya kağıt kaplarda yemek pişirirken tutuşma olasılığına karşı, kapları gözleyerek kontrol ediniz.
9. Duman görürseniz fırını kapatınız ya da fişini çekip , alevi söndürmek için fırın kapağını kapalı tutunuz.
10. Yemekleri gereğinden fazla pişirmeyiniz.
11. Fırın iç haznesini depolama amacıyla kullanmayınız. Ekmek, pasta, kurabiye gibi şeyleri mikrodalga fırının içine koyup fırını kap amacıyla kullanmayınız.
12. Kağıt ve plastik kapları mikrodalga fırına koymadan önce, üzerlerindeki klipleri ya da metal tutmakları çıkartınız.
13. Ürünün montaj ve yerleştirmesini montaj kılavuzundaki talimatlara uyarak yapınız.
14. Isıtma işlemi bittikten sonra bile patlama riski oluşturduklarından, kabuklu yumurta ve çok pişmiş yumurtaları mikrodalgada ısıtmayınız.
15. Cihazı sadece kullanma kılavuzunda açıklanan kullanma amaçlarına uygun olarak kullanınız. Aşındırıcı kimyasal madde ve gazları bu cihazda kullanmayınız. Cihaz özellikle mutfak pişirimleri için dizayn edilmiştir. Endüstriyel ve laboratuvar kullanımları için dizayn edilmemiştir.

16. Ürün elektrik kablosu zarar görürse, herhangi bir tehlikeli durumu önlemek için yetkili servis veya yetkili elektrikçiler tarafından değiştirilmelidir.
17. Ürünü ev koşulları dışında dışarıda kullanmayınız ve bırakmayınız.
18. Ürünü suya yakın bir yerde, ıslak zeminde ya da havuza yakın bir yerde kullanmayınız.
19. Fırın çalıştığı esnada yüzeylerinde yüksek sıcaklık oluşabilir. Elektrik kablosunu ısınan yerlerden uzak tutunuz ve fırının üstünü herhangi bir şeyle örtmeyiniz.
20. Elektrik kablosunu masa veya tezgahın kenarından sarkıtmayınız.
21. Fırının bakımının yapılmaması ve temiz tutulmaması yüzeyin bozulmasına ve tehlikeli bir biçimde fırının kullanım ömrünün kısalmasına yol açabilir.
22. Mikrodalga fırında ısıtılan bebek mamaları ve biberonların içindekiler servis yapılmadan önce karıştırılmalı ve sıcaklığı yanıkları engellemek için kontrol edilmeli.
23. İçeceklerin mikrodalga ile ısıtılması geciktirilmiş patlayıcı kaynamaya sebebiyet verebilir. Elinizle kabı fırından alırken dikkat ediniz.
24. Cihaz yanlarında sorumluluk alacak ve yetkin bir kişi olmadan çocuklar, zihinsel engelliler ve tecrübesiz kişiler tarafından kullanılmaya müsait değildir.
25. Çocukların cihazla oyun niyetine oynamaları sağlanmalıdır.
26. Mikrodalga fırın mutfak dolabı içinde test edilmedikçe mutfak dolabı içine yerleştirmeyiniz.
27. Cihaz dış zamanlayıcı ve uzaktan kumandalı sistem ile çalışacak şekilde tasarlanmamıştır.
28. Uyarı: Ampul değişiminden önce olması muhtemel olan elektrik çarpmasını engellemek için cihazın kapalı olması sağlayınız.
29. Kullanım esnasında erişilebilir parçaları sıcak olabilir. Küçük çocukların buhar temizleyicileri kullanmasını engelleyiniz.
30. Çekmece yüzeyleri ısınabilir.
31. Fırın cam kapısını temizlemek için sert aşındırıcı temizleyiciler ve keskin metal kazıyıcı kullanmayınız. Bu şekilde temizleme; cam yüzeyini çizebilir ve camın parçalanmasıyla sonuçlanabilir.
32. Cihaz kullanım süresince sıcak olabilir. Mikrodalga fırının ısıtıcı elemanlarına dokunmamak için dikkat ediniz.
33. Sadece bu mikrodalga fırına ait sıcaklık ölçeri kullanınız.(Mikrodalga fırınlarla kullanımı kolaylık sağlar).
34. Cihazın arka yüzü duvara karşı gelecek şekilde yerleştirilmelidir.
35. Cihaz çalışır durumda iken kapısı ve dış yüzeyi ısınabilir.

AŐAĐIDAKİ ÖNERİLERİ DİKKATLİCE OKUYUNUZ VE DAHA SONRA YARARLANMAK İÇİN SAKLAYINIZ

Bu cihaz 8 yařında ve daha büyük yařtaki çocuklar ile fiziksel, algısal ve komutsal olarak oluřabilecek riskleri anlayacak ve güvenli bir řekilde kullanabilecek kiřilerin kullanması içindir. Çocuklar cihaz ile oynamamalıdır. 8 yařından büyük çocuklar denetimsiz olarak cihazın temizlik ve bakımını yapmamalıdır.

-Talimatlarda belirtildiđi gibi mikrodalga fırın, dekoratif kapađıyla çalıştırılmalıdır.

-Bu cihaz ev tipi kullanım için ve ařađdaki gibi benzer uygulamalarında kullanılmak için tasarlanmıřtır;

- Mađazalarda, ofislerde ve diđer işyerlerinde, elemanların kullandıđı mutfaklarda,
- Oteller, moteller ve ikamet amaçlı diđer yerlerde,
- Çiftlik evlerinde,
- Pansiyon tipi yerlerde,

-Buharlı temizleyiciler kullanmayınız.

-Fırınınızın kapısınınadaki camı temizlerken, aşındırıcı kimyasallar ve metal kazıyıcılar kullanmayınız. Yüzeypdeki herhangi bir çizik, fırın camının kırılmasına neden olabilir.



-DİKKAT: Bu cihaz ve çıkartılabilir parçaları kullanım boyunca sıcak olacaktır. Cihazın sıcak elemanlarına dokunmaktan kaçınınız. 8 yařından küçük çocukları cihazdan uzak tutunuz ve yaklařma ihtimaline karşı sürekli denetleyiniz.



MONTAJ

1. Tüm ambalaj malzemelerin fırın içinden alındığına emin olunuz.
2. **UYARI:** Cihazın hasarlı olup olmadığını anlamak için kontrol ediniz. Ürün üzerinde, yerine iyi oturtulmamış veya eğik fırın kapağı, iç yüzey ve kapakta göçük, hasarlı kapak contası ve izolasyon yüzeyi, kırık ya da aşınmış kapı menteşe ve kancalar gibi hasarlar olmamalıdır. Eğer üründe bu gibi hasarlar varsa fırını çalıştırmayınız ve yetkili bir servisi çağırınız.
3. Mikrodalga fırınızı düz, sabit bir yere yerleştiriniz. Yerleştirilen yerin, fırın ağırlığını ve fırına verilecek en ağır yemeği bile tutacak düzeyde sağlam olduğundan emin olunuz.
4. Fırınızı aşırı sıcak, rutubetli ve nemli bir yere ya da yanıcı maddelerin yakınına monte etmeyiniz.
5. Fırının güvenli çalışması için, fırınının etrafında yeterince bir hava dolaşımı olmalıdır. Fırın üzerinde 20cm, arkada 10 cm ve yanlardan 5 cm'lik bir hava boşluğu bırakılmalıdır. Cihaz üzerindeki hiçbir hava deliğini örtmeyiniz ya da kapatmayınız.
6. Fırını, döner tepsi, tepsi çevirme halkası ve milinin düzgün yerleştirildiğinden emin olmadan çalıştırmayınız.
7. Fırın besleme kablosunun, hasarlı olmadığından, fırının altından veya sıcak ya da keskin bir yüzeyin üzerinden geçmediğinden emin olunuz.
8. Gerekğinde ve acil durumlarda fişi prizden kolaylıkla çıkarabilmek için priz kolay erişilebilir yerde olmalıdır.
9. Fırını, ev içi ortamları dışında kullanmayınız.

MİKRODALGA FIRININ MONTAJI

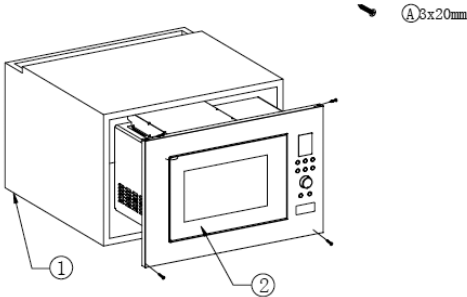

Sembol	İsim	Miktar
1	Kabin	1
2	Mikrodalga fırın	1
A	Vida 3x20	4

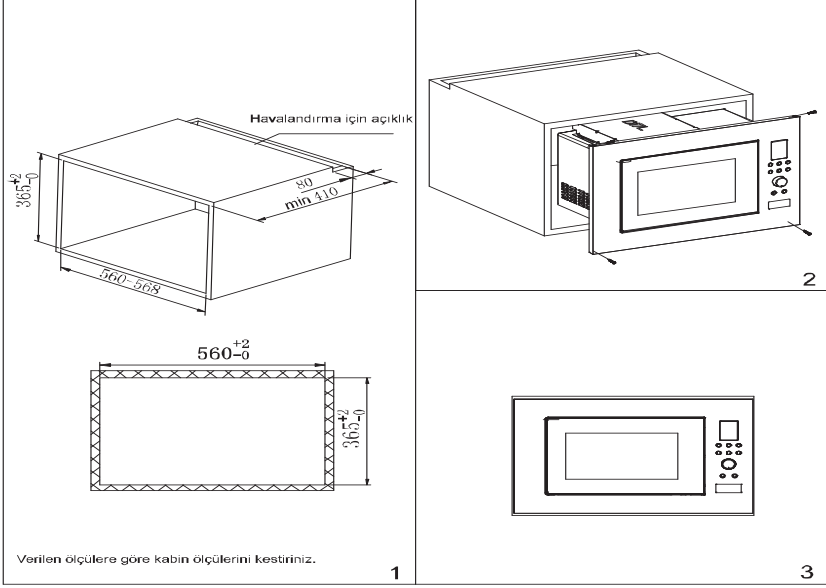

PARAZİTLENME

Çalıştırılan mikrodalga yakındaki radyo, televizyon gibi cihazlara parazit yapabilir.

Böyle bir durumda, paraziti yok etmek için aşağıdaki talimatları izleyiniz:

1. Fırın kapağını ve izolasyon yüzeyini temizleyiniz.
2. Radyo ve televizyon anteninin yerini değiştiriniz.
3. Alıcının yerini dikkate alarak mikrodalga fırının yerini değiştiriniz.
4. Mikrodalga fırını alıcıdan uzaklaştırınız.
5. Fırın ve alıcının fişi aynı prize takılı ise, iki cihazın akım frekanslarını ayırmak için fırının fişini bir başka prize takınız.

TOPRAKLAMA TALİMATLARI

Cihaz mutlaka topraklanmalıdır. Bu cihaz topraklı bir kablo bağlantısına sahip topraklı bir fiş ile gelir. Bu cihaz standartlara uygun şekilde monte edilmiş topraklı bir prize bağlanmalıdır. Topraklama, toprak hattı sayesinde bir elektriksel kısa devre sonucunda oluşacak bir riski azaltır. Bu cihaza güç verdiğiniz priz ile başka bir elektronik cihaz çalıştırmamanız tavsiye edilir. Yüksek voltaj kullanmak yangın ya da fırının bozulması risklerinin gerçekleşmesine yol açabilir.

UYARI: Yanlış topraklama yapılması elektrik şokuna sebep olabilir.

NOTLAR:

1. Topraklama konusunda herhangi net olmayan bir konuda kalifiye bir teknisyene ya da servise başvurunuz.
2. Elektrik bağlantısı talimatlarına uyulmadan yapılan herhangi bir işlem sonucunda oluşacak yaralanma, elektrik çarpması, kaza veya hasardan dolayı imalatçı ve ithalatçı firma sorumlu tutulamaz.

Bu kablo demetindeki kablo renkleri aşağıdaki gibidir:

Yeşil ve Sarı: Toprak

Mavi: nötr

Kahverengi: Faz

MİKRODALGA İLE PİŞİRME PRENSİPLERİ

Yiyecekleri fırına özenle yerleştiriniz. Yiyeceğin en kalın kısımlarının tabağın dışına doğru denk gelmesine dikkat ediniz.

1. Pişirme süresine dikkat ediniz. Mümkün olduğunca minimum süreyi ayarlamaya ve gerektiğe ek süreyi eklemeye özen gösteriniz. Aşırı pişirilmiş yiyecekler tutuşabilir ve dumana sebep olabilir.
2. Yiyeceğin üzerini kapatmaya özen gösteriniz. Bu, yemeklerin etrafa sıçramasını önler ve homojen pişmesini sağlar.
3. Daha hızlı pişmesini sağlamak için tavuk ve hamburger gibi yiyecekleri mikrodalga ile pişirirken bir defa alt üst çeviriniz. Büyük dana etlerini pişirirken en az bir defa çeviriniz.
4. Köfte gibi bazı yiyecekleri pişirme süresi ortalarında tabağın altından üstüne doğru ve merkezden dışa doğru tekrar yerleştiriniz.

PIŞİRME KABI REHBERİ

1. Mikrodalga fırın için en mükemmel pişirme kabı mikrodalga enerjisine karşı saydam kaptır. Bu kaplar mikrodalga enerjisinin kaptan kolayca geçip yiyeceğe ulaşmasını sağlar.
 2. Mikrodalga enerjisi metalden geçemediği için, mikrodalgalı pişirmelerde metal kap veya metal aksesuarlı kaplar kullanılmamalıdır.
 3. Mikrodalgalı pişirme programlarında geri dönüşümlü kağıt kaplar kullanmayınız. Bu kâğıt kaplar az oranda da olsa metal parçacıklar içerebileceğinden kıvılcımlanma veya yangına sebep olabilir.
 4. Bu fırında yuvarlak/oval kapları kullanmanız daha çok tavsiye edilir. Kare/dikdörtgen kaplarda yapılan yemeklerin köseleri aşırı pişebilir.
 5. Dar alüminyum folyo şeritleri kıvılcımlanan yerlerin yanmasını engellemek için kullanılabilir. Fakat folyonun çok az oranda kullanılmasına ve tüm yüzeylerden 3 cm uzakta olmasına dikkat ediniz.
- Aşağıdaki tablo pişirme yöntemine göre kullanmanız gereken kapları gösteren genel bir tablodur:

PIŞİRME KABI	MİKRODALGA	IZGARA	KOMBİNE
Isıya Dayanıklı Cam	EVET	EVET	EVET
Isıya Dayanıklı Cam	HAYIR	HAYIR	HAYIR
Isıya Dayanıklı Seramik	EVET	EVET	EVET
Mikrodalgaya Dayanıklı Plastik Kap	EVET	HAYIR	HAYIR
Pişirme Kâğıdı	EVET	HAYIR	HAYIR
Metal Tepsi	HAYIR	EVET	HAYIR
Metal Destek	HAYIR	EVET	HAYIR
Alüminyum Folyo & Folyo Kaplar	HAYIR	EVET	HAYIR

FIRIN PARÇA VE AKSESUARLARI

1. Kapak kilit sistemi
2. Fırın penceresi
3. Döner tepsi halkası
4. Mil
5. Kapak açma butonu
6. Kontrol paneli
7. Fırın havalandırma
8. Cam tepsi
9. Izgara ısıtıcı
10. Metal ızgara desteği

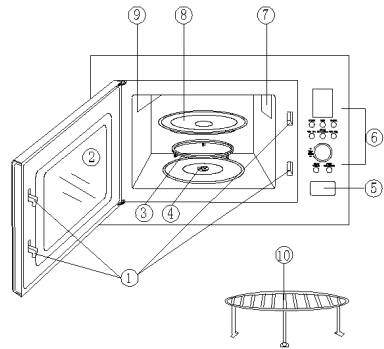

KONTROL PANELİ MENU EKRANI

Piştirme zamanı, güç, piştirme göstergeleri ve saat gösterilmektedir.



GÜÇ

Bu düğmeyi kullanarak fırınınızın güç seviyesini belirleyiniz.



IZGARA

Izgara piştirme programını ayarlamak için bu düğmeye basınız.



KOMBİ

Mikrodalga ve ızgara pişirmeyi kombine etmeye yarar.



AĞIRLIK AYARLI BUZ ÇÖZME

Ağırlığa göre buz çözme yapar.

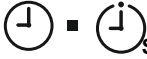

SAAT

Bu düğmeye basarak fırının saatini başlatabilir, tekrar basarak bitirebilirsiniz. Ayrıca sürekli saati ayarlayabilirsiniz.



AĞIRLIK AYARLAMA

Bu düğmeyi pişireceğiniz yiyeceğinizin ağırlığını ayarlamak için kullanabilirsiniz. (Buz çözme ağırlık ayarı için de kullanılabilir.



ZAMAN / MENU

Düğmeyi çevirerek fırın zamanını ve piştirme zamanını ayarlayınız. Aynı zaman düğmeyi çevirerek otomatik piştirme programını ayarlayınız.

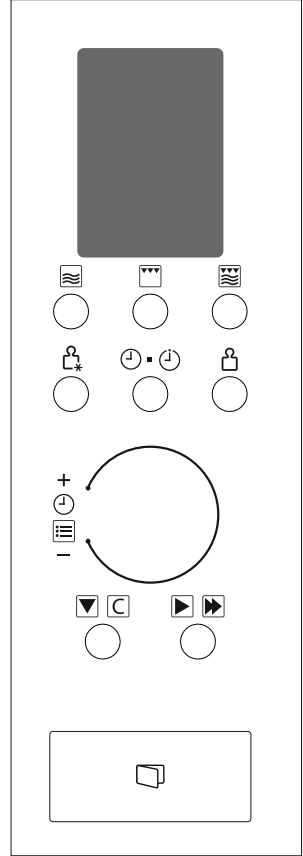



DURDURMA / İPTAL

Devam eden pişirme programının iptali ve ayarların sıfırlanması için kullanılır.





BASLAT / HIZLI BASLAT

Pişirmeyi başlatır veya hızlı pişirmeyi başlatmak için kullanılır.

FIRIN KULLANIMI

ZAMANIN AYARLANMASI

Ürün, 12 ya da 24 saat dilimine göre ayarlanabilen bir saate sahiptir. "  " tuşuna bir kez veya iki kez basarak 12 veya 24 saat ayarı yapınız.

1. "  " tuşuna 3 saniye basılı tutunuz. Ekranda Hr 12 belirdikten sonra 24 saate ayarlamak istiyorsanız saat tuşuna bir kez daha basınız.



2. "  " düğmesini istenilen saat ayarlanana kadar çeviriniz.

3. Seçimi sabitlemek için "  " butonuna basınız.





4. "  " düğmesini istenilen dakika ayarlanana kadar çeviriniz.

5. Seçimi sabitlemek için "  " butonuna basınız.





MİKRODALGA PİŞİRME

Sadece mikrodalga pişirme yapmak için "  " tuşuna pişirme güç seviyesini belirtmek için bir kaç kez

basınız ve  " düğmesi ile istenilen pişirme zamanını ayarlayınız. En uzun pişirme zamanı 95 dakikadır.  " tuşuna basım sayısı ve buna karşılık gelen mikrodalgasız gücü değerlerini yüzde olarak aşağıdaki tabloda görebilirsiniz.

Örnek olarak %60 seviyesinde 5 dakika pişirme yapmak için;

1. Mikrodalgasız fırının kapağını açıp, pişecek yiyeceği koyup kapısını kapatınız.

2.  " tuşuna %60 seviyesine gelinceye kadar basınız."  " tuşunu zaman arayı 5 dakika oluncaya kadar çeviriniz. Akabinde   " tuşuna basınız..

GÜÇ TUŞU	GÜÇ
1 kez	100%(P100)
2 kez	80%(P-80)
3 kez	60%(P-60)
4 kez	40%(P-40)
5 kez	20%(P-20)
6 kez	0%(P-00)

NOT: Pişirme gücünü, pişirme yaparken güç tuşuna bir kez basarak ekranda görebilirsiniz.

Pişirme zamanı bittikten sonra bip sesi gelecek ve ekranda "End" (Son) yazısı çıkacaktır. Bir başka pişirme yapmadan önce, ekrandaki "End" yazısını silmeniz ve sistemi sıfırlamanız için başka bir tuşa basmanız veya mikrodalgasız fırının kapağını açıp kapatmanız gerekmektedir.

IZGARA

Izgara seçeneği kalın olmadan dilimlenmiş yiyecekler için uygundur. Parça etler, sosisler, kebablar veya tavuklar için kullanılır. Ayrıca sıcak sandviçler için de kullanılabilir. En fazla pişirme süresi 95 dakikadır.

Örnek olarak 12 dakikalık ızgara pişirme yapmak istediğiniz farz edelim;

1. Mikrodalgasız fırının kapağını açıp, pişecek yiyeceği koyup kapısını kapatınız.

2. “” tuşuna bir kez basınız.

3. “” düğmesini çevirerek 12 dakikaya ayarlayınız.

4. “” tuşuna basınız.

MİKRO+IZGARA (KOMBI)

En fazla pişirme süresi 95 dakikadır.

25 dakikalık bir kombi pişirmesi yapmak istendiğini düşünürsek:

1. Mikrodalga fırının kapağını açıp, pişecek yiyeceği koyup kapısını kapatınız.

2. “” tuşuna bir ya da iki kez basınız.



KOMBI TUŞUNA BASMA	KOMBİNASYON	PIŞİRMEME ZAMANI		KULLANIM
		Mikrodalga	Izgara	
Bir kez	Co-1 (Kombinasyon 1)	30%	70%	Balık, patates, ızgara
İki kez	Co-2 (Kombinasyon 2)	55%	45%	Puding, omlet, haşlanmış patates tavuk

3. “” düğmesini 25 oluncaya kadar çeviriniz.

4. “” tuşuna basınız.



KOMBİNASYON 1

%30 mikrodalga pişirme, % 70 ızgara pişirme ve 25 dakika ayarlamak için (daha çok balık pişirmek için);

“KOMBI.1 “ tuşuna basınız. ”  ” düğmesini 25 dakika oluncaya kadar çeviriniz. “  ” tuşuna basınız.

KOMBİNASYON 2

%55 mikrodalgalı pişirme, % 45 ızgara pişirme ve 12 dakika ayarlamak için (patates ve omlet gibi yiyecekleri pişirmek için);

KOMB.2 tuşuna basınız.  " " düğmesini 12 dakikaya kadar çeviriniz.  " tuşuna basınız.

HIZLI PİŞİRME

Bu işlem fırınınızı %100 güçte başlatmak için kullanılır. Bu programda en fazla 10 dakika pişirme gerçekleştirilebilir. Pişirme esnasında bu tuşa basarak süre ekleyebilirsiniz.

PİŞİRME ALARMI (KITCHEN TIMER)



Fırının saatini size pişirme zamanını hatırlatması için ayarlayabilirsiniz. Alarm en fazla 95 dakikaya kurulabilir.

Fırın alarminin 30 dakikaya ayarlanmak istendiğini varsayalım.

1.  " butonuna bir kez basınız.

2.  "butonunu ekranda 30 dakikayı görünceye kadar çeviriniz.

3. Onaylamak için  " tuşuna basınız.

4. Not: zaman ayarlandıktan sonra geriye doğru sayarken,  " tuşuna basarak zamanı görebilir ve  " tuşuna 5 saniye boyunca basılı tutarak iptal edebilirsiniz.

OTOMATİK PİŞİRME



Otomatik pişirme programında süreyi ve pişirme gücünü ayarlamana gerek kalmaz. Yiyeceğin cinsini ve gramajını belirttiğiniz anda mikrodalga otomatik olarak bunu sizin için yapacaktır.

1. Mikrodalga fırının kapağını açıp, pişecek yiyeceği koyup kapağını kapatınız.



2. “” saat yönünün tersine bir kez çeviriniz ve tekrar çevirerek yiyecek seçme konumuna ayarlayınız.

3. “” düğmesine basınız, otomatik tanımlanmış yiyecek ağırlıkları ekrana gelecektir. Yiyeceğinizin ağırlığını veya ona en yakını seçiniz.

4. “ ” başlat tuşuna basınız.

YİYECEK KODU	YİYECEK/ AĞIRLIK	PİŞİRME MODU
A-1	Patlamış mısır (99g)	MICRO.
A-2	Süt/kahve (200ml/kupa)	MICRO.
A-3	Taze sebze (g)	MICRO.
A-4	Patates (230g/adet)	MICRO.
A-5	Pizza (g)	MICRO.
A-6	Yeniden ısıtma (g)	MICRO.
A-7	Izgara tavuk (g)	KOMBİ
A-8	Izgara et (g)	KOMBİ

NOTLAR:

Kullanıcının ağırlığı seçmesi gerekmektedir. Ancak bundan sonra mikrodalga otomatik tanımlı programlardan birini seçer.

Izgara tavuk ve ızgara et için pişirme esnasında bip sesi duyulabilir. Bu sesin amacı, o tarafın pişirmesinin bittiğini ve yiyeceğin diğer tarafının çevrilmesi gerektiğini gösterir.

AĞIRLIĞA GÖRE BUZ ÇÖZME

Fırınınız et ve tavuk vb yiyecekleri çözmede kullanılabilir. Buz çözeceğiniz yiyeceğinizin ağırlığını ve kategorisini ayarladıktan sonra zaman ve güç seviyesi otomatik olarak belirlenecektir. Çözeceğiniz yiyeceğinizin ağırlık aralığı 100g ile 1800g'dır.

1. Eti fırına yerleştirip, kapağını kapatınız.

2. Ağırlığa göre  buz çözme tuşuna basınız.

3.  Tuşuna basarak ağırlığı ayarlayınız.

4.  başlat tuşuna basınız.

NOT:

Buz çözmek için donmuş yiyecek ağırlığı 100 gr ile 1800 gr arasında değişmektedir. Buz çözme işlemi sırasında fırınınız duracak ve bip sesi çıkararak sizi yiyeceğinizi çevirmeniz için uyaracaktır. Çevirme işlemi yaptıktan sonra tekrar  tuşuna basınız.

KADEMELİ PİŞİRME (MULTI STAGE COOKING)

Mikrodalga fırınınız 3 kategorilik pişirme işlemine önceden ayarlanabilir. Aşağıdaki pişirme programını uygulamak istiyorsunuz diyelim:

Mikrodalga pişirme (100%)



Mikrodalga pişirme (60%)

1. Mikrodalga fırının kapağını açıp, pişecek yiyeceği koyup kapısını kapatınız.

2. Gücü ayarlamak için  düğmesine basınız.

3. Zamanı ayarlamak için  düğmesini çeviriniz.



4. Gücü %60 a ayarlamak için  düğmesine basınız.

5. Zamanı ayarlamak için  düğmesini çeviriniz.



6. Pişirmeyi başlatmak için  tuşuna basınız.

ÇOCUK KİLİDİ

Çocuk kilidi devrede olduğunda ekranda simgesi belirecektir. Bu haldeyken fırın tuşları çalışmayacaktır.

Çocuk kilidini devreye almak için, "  " tuşuna 3 saniye boyunca basılı tutunuz. Bip sesi duyulacak ve kilit simgesi ekranda belirecektir. Çocuk kilidi tuşu dışında diğer tuşlar iptal olacaktır. Çocuk kilidini iptal etmek için, "  " tuşuna 3 saniye boyunca basılı tutunuz.

FIRIN ÇALIŞIRKEN DURDURMAK

1. Fırın çalışırken "  " tuşuna basınız.
2. Tekrar çalıştırmak için "  "tuşuna basınız.
3. "  " tuşuna basarak tüm girdiğiniz komutları iptal edebilirsiniz.

NOT: fırın kapağı açıldığı anda çalışmayı durdurur.

MİKRODALGA ENERJİ VERİMLİLİĞİ

Mikrodalga fırınlarda pişirme yaklaşık 2-10 dakika, ısıtma ise yaklaşık 10-30 saniyede gerçekleşir. Bu nedenle geleneksel fırınlara göre yaklaşık % 50 daha az elektrik harcarlar. Ancak fazla miktarda yiyeceklerin pişirilmesinde durum tersine döner daha fazla elektrik tüketirler. Az miktarda yiyeceklerin pişirilmesinde tercih edilmelidir.

Belirtilen otomatik pişirme programlarını kullanmanızı tavsiye ederiz. Otomatik programlar yiyeceğin ısıtılması/pişirilmesi için zamanı, dolayısıyla enerjiyi gerektiği kadar kullanmanız demektir.

Mikrodalga enerjisi ile içerisinde sıvı miktarı çok olan yiyecekler daha hızlı pişer. Bu tip yiyecekler için mikrodalga enerjisini kullanınız.

BAKIM VE TEMİZLİK

1. Temizleme işlemine başlamadan önce, fırını kapatıp, fişi duvardaki prizden çıkarınız.
2. Fırının içini temiz tutunuz. İç duvarlara sıçrayan yemek veya taşan sıvı yiyecekleri nemli bir bez ile siliniz. Çok kirlenen fırını temizlemek için yumuşak deterjanlar kullanabilirsiniz. Kapak yüzeyinde çizilmelere ve leke izlerine neden vermemek için sprey ve sert toz temizleyicileri kullanmayınız.

3. Fırın dış yüzeyini nemli bir bez ile temizleyiniz. Fırının içindeki motor kısımlarına gelecek zarar önlemek için, havalandırma boşluklarına su kaçırmayınız.
4. Fırın kapak ve camını iki taraftan, kapı izolasyon ve çevredeki parçaları üzerindeki yiyecek lekelerinin kurummasını engellemek için sık sık nemli bez ile siliniz. Aşındırıcı temizleyiciler kullanmayınız.
5. Kontrol panelinin ıslak kalmamasına dikkat ediniz. Yumuşak, nemli bir bez ile temizleyiniz. Fırını yanlışlıkla çalıştırmamak için kontrol panelini temizlerken fırın kapağını açık bırakınız.
6. Fırın kapağının içinde veya çevresinde buğulanma olursa, yumuşak bir bez ile siliniz. Bu durum, rutubetli ortamlarda çalıştırılan fırınlarda oluşur ve normaldir.
7. Zaman zaman döner cam tepsiyi çıkarıp temizleyiniz. Cam tepsiyi köpüklü suda veya bulaşık makinesinde yıkayabilirsiniz.
8. Rahatsızlık verecek ses oluşmasını engellemek için fırın tabanını ve döner tepsi halkasını düzenli olarak temizleyiniz. Fırının alt yüzeyini hafif bir deterjan ile siliniz. Plastik döner tepsi halkası köpüklü suda veya bulaşık makinesinde yıkanmalıdır. Döner halkayı temizlemek üzere çıkarıp yerine takarken düzgün yerleştirdiğinizden emin olunuz.
9. Hoş olmayan kokuları yok etmek için, bir bardak su, bir limon suyu ve kabuğundan hazırladığınız karışımı mikrodalgaya dayanıklı bir kaptaki mikrodalga yapınız. Fırın iç yüzeyini güzelce silip, yumuşak bir bez ile kurulayınız.
10. Mikrodalga lamba değişimini yetkili bir kişiye yaptırınız.
11. Mikrodalganın ızgara fonksiyonu ilk çalıştırıldığında biraz duman ve koku gelebilir. Bu çelik ızgaranın kaplamasının malzemesidir, henüz yeni ve ilk kez kullanıldığı için olacaktır. Zamanla kullanıldıkça malzeme kalkacağından koku ve duman yok olacaktır. Normal bir durumdur.

NAKLIYE İLE İLGİLİ BİLGİLER

Orijinal ambalajını saklayınız.

Orijinal ambalajı ile taşıyınız, ambalaj üzerindeki taşıma işaretlerine uyunuz.

YETKİLİ SERVİSİ ÇAĞIRMADAN ÖNCE YAPILMASI GEREKENLER

NORMAL DURUMLAR	
TV yayınlarında bozulma varsa	Radyo ve TV yayınları mikrodalga fırının çalışması sırasında, diğer ev aletlerinin çalışması sırasında da yaşanabilen hafif yayın bozukluklarına uğrayabilir. Normal bir durumdur.
Loş fırın ışığı olduğu durumda	Düşük güçte çalışırken fırın ışığı loşlaşabilir. Normal bir durumdur.
Kapakta buhar birikimi ve havalandırmalardan sıcak hava gelişi varsa	Pişen yemeğin çıkaracağı buhar soğuk bölgelerde yoğunlaşabilir ve sıcak hava havalandırma deliklerinden çıkar. Normal bir durumdur.
Fırın yanlışlıkla içinde yiyecek yokken çalıştırılırsa	Fırının içi boşken çalıştırmayınız. Tehlikelidir.

SORUN	OLASI SEBEBİ	ÇÖZÜM
Fırın çalışmıyor	1) Elektrik kablosu sağlam takılmamıştır	Fişi prizden çekip 10 saniye bekleyip yeniden takınız.
	2) Sigorta atmıştır ya da devre kesici devrededir.	Sigortanın değişmesi ya da devre kesicinin durdurulması gerekmektedir. Yetkili servisin düzeltmesi tavsiye edilir.
	3) Prizde sorun vardır.	Prize diğer elektrikli aletleri takarak deneyiniz.
Fırın ısıtmıyor	4) Kapak tam kapanmamıştır.	Kapağı tam olarak kapatınız.
Döner cam tepsi mikrodalga çalışırken gürültü yapıyor.	5) Döner tepsi bağlantıları ve fırın tabanı kirlenmiştir.	Kılavuzun temizlik ve bakımla ilgili kısımlarına bakıp temizliğini yapınız.

MÜŞTERİ SERVİS VE GARANTİ

1. Garanti süresi malın teslim tarihinden itibaren başlar ve 2 yıldır.

2. Bütün parçaları dahil olmak üzere malın tamamı firmamız tarafından garanti süresince garanti kapsamındadır.

3. Malın garanti süresi içerisinde arızalanması durumunda, tamirde geçen süre garanti süresine eklenir. Malın tamir süresi en fazla 20 iş günüdür. Bu süre mala ilişkin arızanın servis istasyonuna, servis istasyonunun olmaması durumunda, malın satıcısı, bayii, acentesi, temsilciliği, ithalatçısı veya imalatçısından birisine bildirim tarihinden itibaren başlar. Malın arızasının, 10 iş günü içinde giderilmemesi halinde; üretici veya ithalatçı, malın tamiri tamamlanıncaya kadar, benzer özelliklere sahip başka bir malı tüketicinin kullanımına tahsis etmek zorundadır.

4. Malın garanti süresi içinde, gerek malzeme ve işçilik, gerekse montaj hatalarından dolayı arızalanması halinde, işçilik masrafı, değiştirilen parça bedeli ya da başka herhangi bir ad altında hiçbir ücret talep edilmeksizin tamiri yapılacaktır.

5. Malın ayıplı olduğunun anlaşılması durumunda tüketici;

a) Satılanı geri vermeye hazır olduğunu bildiren sözleşmeden dönme,

b) Satılanı alıkoyp ayıp oranında satış bedelinden indirim isteme,

c) Aşırı bir masraf gerektirmediği takdirde, bütün masrafları satıcıya ait

olmak üzere satılanın ücretsiz onarılmasını isteme,

d) İmkan varsa, satılanın ayıpsız bir misli ile değiştirilmesini isteme, seçimlik haklarından birini kullanabilir. Satıcı, tüketicinin tercih ettiği bu talebi yerine getirmekle yükümlüdür.

6. Tüketicinin ücretsiz onarım hakkını kullanması halinde malın;

a) Garanti süresi içinde tekrar arızalanması,

b) Tamiri için gereken azami sürenin aşılması,

c) Tamirinin mümkün olmadığını, yetkili servis istasyonu, satıcı, üretici veya ithalatçı tarafından bir raporla belirlenmesi, durumlarında; tüketici malın bedel iadesini, ayıp oranında bedel indirimini veya imkan varsa malın ayıpsız misli ile değiştirilmesini satıcıdan talep edebilir. Satıcı, tüketicinin talebini reddedemez. Bu talebin yerine getirilmemesi durumunda satıcı, üretici ve ithalatçı müteselsilen sorumludur. Malın ayıpsız misli ile değiştirilmesinin satıcı için orantısız güçlükleri beraberinde getirecek olması halinde tüketici, sözleşmeden dönme veya ayıp oranında bedelden indirim haklarından birini kullanabilir.

7. Malın kullanma kılavuzunda yer alan hususlara aykırı kullanılmasından kaynaklanan arızaların yanı sıra aşağıda açıklanan koşullarda, ürün garanti kapsamına girmez.

a) Garanti Belgesi üzerinde malın seri numarasında tahrifat yapıldığı haller,

b) SILVERLINE yetkili personeli ya da yetkili servisleri haricinde kişilerin cihazın tamir ve tadiline müdahale etmesi sonucu oluşan arızalar,

c) Cihazı bağlanan dış donanımdan (regülatör, kesintisiz güç kaynağı vb.) kaynaklanan arızalar,

d) Anormal voltaj düşüklüğü veya fazlalığından, hatalı elektrik tesisatından, cihazın etiketinde belirtilenden farklı bir şebeke gerilimine bağlanmasıyla oluşan arızalar,

e) Malın tesliminden sonraki nakiller ve yerleştirme sonucu (düşme, aşırı sarsılma, darbe vs.) oluşabilecek arızalar,

f) Cihazın kullanım hatalarından meydana gelen dış ve iç yüzeylerdeki bozulma, çizilme, kırılmalar ve arızalar,

g) Doğa olaylarının (yıldırım, sel, su baskını, deprem, yangın vs.) yol açacağı arızalar. Garanti Belgesi'nin tekemmül ettirilerek tüketiciye verilmesi sorumluluğu tüketicinin malı satın aldığı yetkili satıcı, acente ya da temsilcilerle aittir. Tüketiciler; Şikayet ve itirazlar için tüketici mahkemelerine ve tüketici hakem heyetlerine başvurabilir. Garanti belgesi ile ilgili olarak çıkabilecek sorunlar için T.C. Ticaret Bakanlığı Tüketicinin Korunması ve Piyasa Gözetimi Genel Müdürlüğüne başvurabilir.

Garanti İle İlgili Olarak Müşterinin Dikkat Etmesi Gereken Hususlar;

Ürün garanti belgesini muhafaza ediniz. Garanti belgesinin ibraz edilememesi durumda ürüne garanti dışı işlem uygulanır. Ürün yanında satın alınacak yardımcı elemanlar ve aksesuarlar ürün garantisinin dışında tutulur. Kullanma kılavuzunda zamanla ve kullanıma bağlı olarak değiştirilmesi gerektiği belirtilen sarf malzemeler garanti dışındadır.

SILVERLINE tarafından verilen bu garanti ürünün normalin dışında kullanılmasından doğacak arızaların giderilmesini kapsamadığı gibi, aşağıdaki durumlarda garanti dışıdır.

1. Kullanma hatalarından meydana gelen hasar ve arızalar,

2. Ürünün müşteriye tesliminden sonraki yükleme, boşaltma ve taşıma sırasında oluşan hasar ve arızalar,

3. Voltaj düşüklüğü veya fazlalığı; hatalı elektrik tesisatı; ürünün etiketinde yazılı voltajdan farklı voltajda kullanma nedenlerinden meydana gelecek hasar ve arızalar,

4. Yangın ve yıldırım düşmesi ile meydana gelecek hasar ve arızalar,

5. İmalatçının verdiği parçalar dışında herhangi bir parçanın cihaza monte edilmesinden doğacak arızalar,

6. Ürünün kullanma kılavuzunda yer alan hususlara aykırı kullanılmasından kaynaklanan arızalar,

7. Ürünün kullanım ömrü 10 yıldır. (Ürünün fonksiyonunu yerine getirebilmesi için gerekli yedek parça bulundurma süresi.)

Garanti belgesinin tekemmül ettirilerek tüketiciye verilmesi sorumluluğu, tüketicinin malı satın aldığı satıcı, bayi, acenta ya da temsilciliklerine aittir. Garanti belgesi üzerinde tahrifat yapıldığı, ürün üzerindeki orjinal seri numarası kaldırıldığı veya tahrif edildiği takdirde bu garanti geçersizdir.

Müşteri Seçimlik Hakları

1. Malın ayıplı olduğunun anlaşılması durumunda tüketici;

a) Satılanı geri vermeye hazır olduğunu bildirerek sözleşmeden dönme,

b) Satılanı alıkoyp ayıp oranında satış bedelinden indirim isteme,

c) Aşırı bir masraf gerektirmediği takdirde, bütün masrafları satıcıya ait olmak üzere satılanın ücretsiz onarılmasını isteme,

d) İmkan varsa, satılanın ayıpsız bir misli ile değiştirilmesini isteme, seçimlilik haklarından birini kullanabilir.

Satıcı, tüketicinin tercih ettiği bu talebi yerine getirmekle yükümlüdür.

2. Tüketicinin ücretsiz onarım hakkını kullanması halinde malın;

a) Garanti süresi içinde tekrar arızalanması,

b) Tamiri için gereken azami sürenin aşılması,

c) Tamirinin mümkün olmadığını, yetkili servis istasyonu, satıcı, üretici veya ithalatçı tarafından bir raporla belirlenmesi, durumlarında; tüketici malın bedel iadesini, ayıp oranında bedel indirimini veya imkan varsa malın ayıpsız misli ile değiştirilmesini satıcıdan talep edebilir. Satıcı, tüketicinin talebini reddedemez.

Bu talebin yerine getirilmemesi durumunda satıcı, üretici ve ithalatçı müteselsilen sorumludur. Malın ayıpsız misli ile değiştirilmesinin satıcı için orantısız güçlükleri beraberinde getirecek olması halinde tüketici,sözleşmeden dönme veya ayıp oranında bedelden indirim haklarından birini kullanabilir. Tüketiciler; Şikayet ve itirazlar için tüketici mahkemelerine ve tüketici hakem heyetlerine başvurabilir.

Size en yakın Silverline Yetkili Servis acentesini öğrenmek için ürün ile beraber sağlanan yetkili servis listesine başvurabilirsiniz. Listeniz 1-2 yıldan eski ise güncel servis noktalarını öğrenmek ve sorularınıza cevap alabilmek için SILVERLINE DANIŞMA HATTI 444 4 758'i arayabilirsiniz.

Bu cihaz, Atık Elektrikli ve Elektronik Cihazlar (WEEE) hakkındaki 2012/19/EU Avrupa Birliği Yönergesine uygun biçimde işaretlenmiştir. AEEE, hem kirlenici maddeleri (bunlar çevre üzerinde olumsuz etkilere neden olabilir) hem de temel bileşenleri (bunlar yeniden kullanılabilir) içerir. Bu cihazı hurdaya ve çöpe atmadan önce, çevreye ve insan sağlığına karşı potansiyel negatif sonuçlarını engellemek gerekmektedir. Tüm kirlenici ürünler düzgün bir şekilde bertaraf edilmesi ve atılması ve tüm malzemelerin geri kazanılıp ve dönüştürülmesi için AEEE'nin özel işlemlere tabi tutulması önemlidir. Kişiler, AEEE'nin bir çevre sorunuyla dönüşmemesini sağlamakta önemli bir rol üstlenir; bazı basit kuralların izlenmesi gerekir:

•AEEE'lere ev atıkları olarak davranılmamalıdır.
•AEEE'ler, belediye veya kayıtlı şirketler tarafından yönetilen ilgili toplama noktalarına teslim edilmelidir. Pek çok ülkede, büyük AEEE'ler için evden toplama hizmeti verilir.

•Yeni bir cihaz satın aldığınızda, eskisi satıcıya verilebilir ve satıcı yeni teslim ettiği cihaz başına bir adet olmak üzere ücretsiz olarak bu cihazı teslim alabilir, bunun için alınacak ekipmanın teslim edilen ekipman ile aynı türden ve aynı fonksiyonlara sahip olması gerekir.

Üretim Yeri: Guangdong Galanz Microwave Electrical Appliances Manufacturing Co., Ltd. 3 Xingpu Avenue, Huangpu, Zhongshan, Guangdong, China

Ürün üzerindeki bu sembol, ürünün ev atığı olarak değerlendirilmemesini, elektrik elektronik atık toplama yerlerine teslim edilmesini uyarmak amaçlıdır. Ürünün imha işlemi yerel çevre yönetmeliklerine uygun olarak yapılmalıdır.

AEEE YÖNETMELİĞİNE UYGUNDUR.

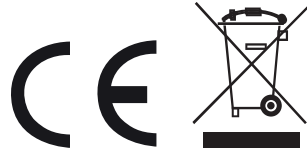

SILVERLINE

www.silverline.com

444 4 758

YETKİLİ SERVİS LİSTESİ

İL	İLÇE	SERVİS UNVANI	YETKİLİ KİŞİ	YAZIŞMA ADRESİ	TELEFON:	
ADANA	CEYHAN	BERAT SOĞUTMA	SELİM ASLAN	ATATÜRK CAD.NO:83/C	0 322 613 55 63	
	ÇUKUROVA	A MÜHENDİSLİK LTD ŞTİ	TURGAY ÖNEN	HUZUREVLERİ MH. 80. YIL BULV. EMEL APT. B BLOK NO 41/A	0 322 239 70 30	
	KOZAN	LİDER SOĞUTMA ESRA ZİHAL KURT	HÜSEYİN KURT	TUFANPAŞA MAH. ÜSTÜN SOK. NO:65-A	0 322 515 08 85	
	MERKEZ	PRESTİL TEKNİK	VOLKAN AKYÜZ	HUZUREVLERİ MH. ALPARSLAN TÜRKİŞ BULVARI NO: 329 YAŞIN İŞKİ APT.	0 322 247 06 17	
ADIYAMAN	BESNİ	AVCI TEKNİK SOĞUTMA İSTİMA	ABUZİAR AYCI	CAT MAH.BADEM SOK.NO:3/B	0 544 687 19 44	
	GÖLBAŞI	EFEBEY TİCARET	HAKAN DEMİREL	YENİ MAHALLE NAMIK KEMAL CADESİ NO:63	0 416 782 00 15	
	KAHTA	EGE SOĞUTMA	YALÇIN EGE	FIRAT MAH. M.AKIF CAD.NO:101 /B	0 416 725 95 60	
	MERKEZ	MARMARA TEKNİK SOĞUTMA	ÜMİT SUBUTAN	SIRATUT MAH. BUHARA CAD. NO:32/A	0 416 213 07 06	
AFYON	DINAR	YILDIRIM TEKNİK SERVİS	MEHMET SİNAN YILDIRIM	CAMKEBİR MAH. SUÇKAN CAD. NO: 61	0 372 353 00 21	
	MERKEZ	SILA TEKNİK SERVİS HİZMETLERİ	MEHMET FIRIN	MARULCU MAH. HAVUÇCU ÇEŞME SOK. NO:20/A	0 272 214 14 90	
AĞRI	DOĞUBEYAZIT	ÖZMEN ELEKTRİK	YUNUS ÖZMEN	MERKEZ CAMI SOK.NO:5 DOĞU BEYAZIT	0 544 311 80 81	
	DOĞUBEYAZIT	GÖNÜL ELEKTRONİK	EMEL ÇİFTÇİ	AHMEDİHAN İMAH.ABUREZZAK ALADAG CAD.NO:22	0 542 893 23 26	
	MERKEZ	AĞRI YETKİLİ SERVİS	LEVENT BUDAK	29 EKİM CAD.MEYDAN CAMI ARKASI SEVGI APT.ALTI	0 472 215 99 86	
	PAZINOS	AĞLAMAZ TEKNİK	MESUT AĞLAMAZ	CUMHURİYET CD. HAMAM YOLU. NO:16	0 472 616 61 81	
AKSARAY	MERKEZ	UYAR SOĞUTMA	CHAN UYAR	MEYDAN MAH. 975 SOK. ÖĞÜZ CELİK APT. ALTI NO:1	0 382 212 88 89	
	MERKEZ	AKEL SOĞUTMA	YUSUF AKEL	ŞİFAHANE MAH.3101 SOK. ÖZMEL APT.2/E	0 382 212 54 07	
AMASYA	SULUOVA	AKDAĞ TEKNİK	ENGİN KAPUSUZ	YENİ MAH. ATATÜRK BULV. NO:123/201	0 541 620 1485	
	MERKEZ	ELİT TEKNİK	GÖKHAN ÖZSOY	PIRİNÇİ MH.HABİBİ SK.TARTAN APT.NO:12/C	0 358 201 00 05	
ANKARA	MERZİFON	MERKEZ SERVİS	SERDAR ERTÜRK	ORGANİZE SANAYİ BÖLGESİ - MERZİFON-FABRIKA	444 4 758	
	BEYPAZARI	GÜRKAN TEKNİK	GÜRKAN KOÇAK	HACIKARA MH. SANAYİ MESEKEN N. 5. NO:5/2	0 545 886 74 30	
	ÇANKAYA	BAY TEKNİK	MUSA KARABAY	BİRLİK MAH. 457.SK. NO:5/A	0 312 495 50 28	
	ÇANKAYA	YILDIZ ANKARA TEKNİK SERVİS	A.ÖĞÜZ KELEŞ	MÜRSEL ULUÇ MAH.ILKER CAD.142/A DİKMEN	0 312 440 97 97	
ANTALYA	ALANYA	CAN SOĞUTMA VE İSTİMA SİSTEMLERİ TUR TIC LTD ŞTİ	İBRAHİM KALKAN	SARAY MH.YUNUS EMRE CD.HÜRLER SK NO:3/A	0 242 519 31 32	
	GAZİPAŞA	BİLAL TEKNİK	BİLAL AKAY	İSTİKLAL MAH TERMINAL SOK. 13/A	0 242 572 44 58	
	KAŞ	KAŞ TEKNİK SERVİS	MEHMET ALİ SARICAOĞLU	ANDIPLI MAH.ÇUKURBAĞLI CAD.NO:2/F	0 242 836 11 95	
	KEMER	KAYMAK SOĞUTMA	KUZDERE MAH. 29 EKİM CAD. NO:31/A	0 545 872 57 56		
	KORKUTELİ	GÜLLÜ TEKNİK	BAVRAM GÜLLÜ	KİREMLİ MAH.834 SK.NO:12/1	0 545 457 77 07	
	KUMLUCA	EYMENT TEKNİK	MUSTAFA KÜÇÜK	MEYDAN MAH GÜRBÜZLER SOK NO 38/11	0 242 887 67 67	
	MANAVGAT	MKN TEKNİK	EMRE KAYMAK	ÇAĞLAYAN MAHALLESİ HASTAHANE CADESİ NO 118	0 536 656 04 18	
	MERKEZ	MUTLU TEKNİK	MUTLU ÇAPAR	ÜÇGEN MAH.92.SK. no.31	0 242 345 05 45	
	MERKEZ	YILDIZ TEKNİK	AHMET YILDIZ	GÜVENLİK MAH. 261 SOKAK ÖZGÜR APT NO:15/B	0 242 345 74 72	
	SERİK	YE-KA TEKNİK SERVİS HİZMETLERİ	AHMET YEŞİL	ORTA MAH. 1061 SOK. NO:12	0 850 317 01 51	
	SERİK	BAŞARAN SOĞUTMA	MEHMET BAŞARAN	KÖKEZ MAH. BURMAHANCİ CD. 104/C	0 242 722 05 48	
	ARDAHAN	MERKEZ	OKTAY SOĞUTMA	OKTAY OKTAY	KAPTANPAŞA MAH. ÜMİT KAFTANÇIOĞLU CD. NO:15	0 544 886 56 22
		MERKEZ	AK ELEKTRİK	ERKAN KARABULUT	KAPTANPAŞA MAH.ATATÜRK CD.NO:62	0 478 211 66 36
	ARTVİN	ARHAYI	MEDİ TEKNİK SERVİS	MERTİ KARADENİZ	MUSAZADE MH. CEMAL GÖRSEL CD. NO:12	0 546 489 53 51
HOPA		ARSLAN BEYAZ EŞYA	BÜLENT ARSLAN	SINDURLA MAH.MENEKŞE SOK 30	0 466 351 45 08	
AYDIN	DİDİM	ARICAN SOĞUTMA	FATİH ARICAN	ÇAMLIK MAH.ĞÖKDUMAN CAD.NO:19	0 546 441 37 47	
	MERKEZ	KAYRA TEKNİK	LEVİNT ÖZENEÇ	GÜZELİŞAR MH.ALBAYRAK NO:29/A-B	0 256 219 12 97	
	NAZILLI	MADRAN SOĞUTMA	MUHAMMER ÖZKAYA	TURAN MAH. ZİYA GÖKALP CD. NO:93/C	0 256 315 17 05	
	SÖKE	RENÇBER SOĞUTMA	ADIL RENÇBER	YENİCAMI MAH.ÇİFTLİK SOK.NO:14/A	0 256 513 03 48	
BALIKESİR	BANDIRMA	EMEK TEKNİK	MURAT SAĞIR	HİSANİYE MH. 8 EVLER SK. NO:18/B	0 266 714 12 90	
	BIGADİÇ	GÜÇLÜ ELEKTRONİK	ALİ GÜÇLÜ	SERVİS MAH.HITAY CAD.TOPATAN ÇIKMAZI NO:6	0 542 773 06 26	
	EDREMIT	VAROL SER	OSMAN VAROL	CAMIVASAT MH. GAZİ CD. NO:49	0 266 373 51 51	
	EDREMIT	HILAL TEKNİK	METEC DELİAÇ	CUMHURİYET MAH ARIBURNU CAD NO:9/A	0 266 373 00 13	
	GÖNEN	UZMAN TEKNİK	OSMAN EGEMEN ŞEN	MALKOÇ MAH. TOPÇU SOK.NO:77/A	0 266 762 64 94	
	MERKEZ	ALPARSLAN TEKNİK	FAHME ERDOĞAN	AHI HİMMET PAŞA MH ALTAY CAD:NO:30/D	0 266 245 84 85	
BARTIN	MERKEZ	AK ELEKTRONİK	HÜSEYİN YÖNEL	OKULAK MAH. TOPÇU KONAĞI CAD. NO: 56/A	0 378 228 56 60	
	MERKEZ	KIVANÇ BİLG.ELEKTRONİK TIC.LTD.ŞTİ	TARİK KIVANÇLI	OKULAK MAH.TOPÇUKONAĞI CAD.NO:92	0 378 227 71 99	
BATMAN	MERKEZ	AKDAŞ KARDEŞLER SOĞUTMA	M.EMİN AKDAŞ	AYDINLIK EVLER MAH. 12. CD. NO:123	0 488 214 04 74	
	MERKEZ	GÜLER TEKNİK	MEHMET GÜLER	PINARBAŞI MAH.2215 SOK. NO:23	0 488 231 80 47	
BİLECİK	MERKEZ	KAYI SOĞUTMA	ÖĞÜZHAN DEĞİM/YUNUS KARATAŞ	HÜRRIYET MH. DUMULLUPINAR CD NO:6-12/B	0 228 212 86 87	
BİNGÖL	MERKEZ	DOĞU TEKNİK-MUHAMMED ALBAYRAK	MUHAMMED ALBAYRAK	BAHÇEVELER MAH.FEYZİ ÇAKMAK CAD:NO:3	0 424 611 44 00	
BİTLİS	MERKEZ	DIZAYN ELEKTRİK	ÖZGÜR İVAK	HÜSREVPAŞA MAH.1234.SOK.NO:29	0 434 226 74 43	
BOLU	GEREDE	ENES TEKNİK	FAHRI ERDOĞAN	SEVİLER MAH.SAKARYA CAD.BOCURGATOĞLU SOK. NO: 1	0 374 311 42 43	
	MERKEZ	MARKA TEKNİK	MUSTAFA ÖZKÖK	TABAKLAR MH.SEYMEN SK.2/1	0 374 217 20 20	
BURDUR	KARAMANLI	ŞENGÜN TEKNİK	MEHMET ŞENGÜN	PAZAR MH. HAL BİNALARI NO:2	0 248 531 23 52	
	SUDE SOĞUTMA	SUDE SOĞUTMA	SERKAN EVCİL	ÖZGÜR MAH.ÇELİK SOK. NO:12	0 248 234 03 03	
BURSA	İNEGÖL	GÜNCE TEKNİK	GÜNDOĞU CEĞİL	SINANBEY MAH MURAT CAD. NO:11	0 224 713 89 92	
	İZNİK	KARBEYAZ BEYAZ EŞYA SERVİSİ	ABURRAHMAN AR	ESREFEZADE MAH. M.DOĞAN SOK. NO:16/D	0 224 577 77 78	
	KARACABEY	GÜRKAN TİCARET	GÜRKAN ERGÜVENÇ	RUNGUÇPAŞA MAH. HASAN UNALDI SK. NO:15/17	0 224 676 66 80	
	MUSTAFAKEMALPAŞA	OKUR TEKNİK	ZİYA OKUR	HAMZABEY MAH.ŞEHİT ZEKİ GÖKÖZ SOKNO:24/10	0 224 612 06 88	
	OSMANGAZI	AYDIN İSTİMA-SOĞUTMA	İBRAHİM AYDIN	SOĞANLI MH.SOĞANLI BULVARI HALE SK NO:6-A	0 224 233 22 11	
	YILDIRIM	MARMARA SOĞUTMA	SEDAT KONAKÇI	KURTOĞLU MAH ÇELEBİ MEHMET BULVARI NO:11/B	0 244 326 43 55	
ÇANAKKALE	BİLA	SILA TEKNİK-SERVİS TOPÇU	BYRAM TOPÇU	HAHÇEBEY MH. İNÖNÜ CD. NO:28/C	0 286 317 22 56	
	GELİBOLU	GÜNGÖR TEKNİK	UFUK GÜNGÖR	GAZİ SÜLEYMAN PAŞA CD. GAZİ SÜLEYMAN PAŞA MH. ÖZTÜRK SİT. NO: 1	0 286 566 40 99	
	GELİBOLU	KARDEŞLER BEYAZ EŞYA TEKNİK	YUNUS EMRE YAVUZ	YAZIÇIZADE MH. AYŞE HATUN SK. NO:4/B	0 286 566 51 79	
	MERKEZ	ASYK SERVİS HİZMETLERİ	ÖKÜŞKAN MANDACI	İSMETPAŞA MAH.ÇINARLIK CAD.NO:21/1	0 286 213 45 45	
ÇANKIRI	MERKEZ	CHAN TEKNİK	CHİHAŞ ANAN	BÜYÜKPAZARI MAH.ŞEHİT ÖZGÜR KARA SK.ERA PARK APT.NO:2/57	0 376 212 29 16	
	SABANÖZÜ	AYDOĞDU TEKNİK SOĞUTMA	ABDULLAH AYDOĞDU	CUMHURİYET MH. BELEDİYE İŞMERKEZİ YANI NO:11/2	0 376 518 54 15	
ÇORUM	MERKEZ	ERDEM SOĞUTMA	İMUT BERKE ERDEM	KALE MAH.EMEK CAD.NO:14/B	0 364 224 77 80	
	ÇIVRIL	EGE SERVİS	OSMAN GÜNDÜZ	AŞAĞI MAH.Ş. AHMET KANDAÇ CAD. NO:7	0 258 713 84 40	
DENİZLİ	MERKEZ	AKSU TEKNİK	NEŞİP AKSU	DEĞİRMENÖNÜ MH. 1739 SK. NO:12	0 258 264 44 04	
	ERGANI	MAKAM SOĞUTMA	İBRAHİM BUDAK	AZİTİYE MAH. SÜMBÜL SOK.70	0 412 611 04 01	
DİYARBAKIR	ERGANI	SERVET ELEKTRİK	SERVET ŞAHİN	KEMALİYE MH. ATATÜRK CD. NO:10/A	0 412 611 57 87	
	MERKEZ	KAR-DEM TEKNİK	MEHMET HANIFI DEMİR	MEZDOPATMAYA MH.PEYAS CD. NO:100/A KAYAPINAR	0 412 252 41 83	
	MERKEZ	DİJİTAL ELEKTRONİK	MEHMET SABİR BAYKARA	KALE MAH.SAMI ŞEYİN CAD. NO:9/B	0 412 711 44 14	
	MERKEZ	KUÇUKLER SOĞUTMA	ERÇİN KÜÇÜK	KÜLTÜR MH.SÜLEYMAN KUYUMCU CD. NO:77/B	0 380 512 39 56	
DÜZCE	KEŞAN	SİMGE SOĞUTMA	İSMAIL BAĞLIYIŞ	BÜYÜK CAMI MH. İSTİKLAL CD. NO:29	0 284 712 39 30	
	MERKEZ	YILDIZ SOĞUTMA	ERKAN SABUSKA	1.MURAT MAH. GÜNGÖR MAZLUM CAD. SERHAŞ SİT. B BLOK 27/B	0 284 235 37 63	

İL	İLÇE	SERVIS ÜNVANI	YETKİLİ KİŞİ	YAZIŞMA ADRESİ	TELEFON:
ELAZIĞ	KOVANCIAR	DOĞU TEKNİK-MUHAMMED ALBAYRAK	MUHAMMED ALBAYRAK	BAHÇELEVLER MAH.FEYZİ ÇAKMAK CAD.NO:36	0 424 611 44 00
	MERKEZ	SİK TEKNİK-ÖNDER İŞİK	SÖNER BOZTAŞ	RIZAYİ MAH.MEHMET GÜÇLÜ SOK.NO:10/3	0 424 263 90 97
ERZİNCAN	MERKEZ	UZMANLAR BEYAZ EŞYA SERVİSİ	ÖRHAN ÖZALCIN	ATATÜRK MAH. FEVZİPAŞA CD. NO: 69 C	0 446 224 47 24
	HİNİS	POLAT TEKNİK	ABDULLAH POLAT	OTOGAR İÇİ HİNİS BİRLİK YANI	0 537 686 82 02
ERZURUM	MERKEZ	KARDELEN BAKIM ONARIM	EBUBEKİR AKIN	ŞÜKRÜPAŞA MH. ŞİH KÖYÜ CD. EMİN EVLER ALTI NO:132 YAKUTİYE	0 442 319 11 44
	MERKEZ	ESKOM ELEKTRONİK	DURMUS TEPEKİCİ	KURTULUŞ MH. MAİDE BOLEK HUZUR EVİ CD. NO:14/B	0 222 224 15 30
EŞKİŞEHİR	ODUNPAZARI	EMEY TEKNİK SERVİS	BETÜL SARMAŞIK	KURTULUŞ MH. VOLVEREN SK.NO:44 ODUNPAZARI	0 222 240 38 68
	İSLAHİYE	İSKER TEKNİK	HASAN AKIN	AYDINLIK MAH.GÖZ CAD.15 AD İSLAHİYE	0 342 869 07 77
GAZİANTEP	MERKEZ	YIP SERVİS	ŞELKUR ŞEMEN	DEĞİRCİMEH MAH.ABDULLAH ÇOLAĞOLU CAD NO 16/A	0 342 336 59 59
	NİZİP	ÖMER FARUK MARANGOZ-ACAR İSTİTMA VE SOĞUTMA	ÖMÜR FARUK MARANGOZ	MEVLANA MAH. KANUNİ SULTANİ SÜLEYMAN BLV NO:50	0 553 404 92 67
GİRESUN	MERKEZ	HASAN ALTIYAPRAK	HASAN ALTIYAPRAK	HACI MINTAK MAH ÖZDEN SK NO:9	0 454 216 54 32
	TİREBÖLÜ	TEMUR TEKNİK SERVİSİ	MUSTAFA LÜTTİ TEMUROĞLU	KÖRİLMAN M.MEHMET BAYRAK C.İSTANBUL EVL.43	0 454 411 48 12
GÜMÜŞHANE	MERKEZ	RECEP KOLOTOĞLU	RECEP KOLOTOĞLU	HASAN BEY MAH. CUMHURİYET CD. NO: 94 B	0 456 213 74 49
	HAKKARI	YÜKSEKOVA	MEDYA ELEKTRONİK	23 NISAN CAD. HAZAYI İŞ MERK. KAT:1 NO:9	0 438 351 14 90
HATAY	ISKENDERUN	UGUR TEKNİK	HAKKI SINAN SEVGI	DUMULPINAR MH.YILDIRIM BEYAZIT CD.4/A	0 326 616 06 35
	ISKENDERUN	UNLU SOĞUTMA	OZAN UNLU	DUMULPINAR MAH.PINARBAŞI CAD.NO:29/B	0 326 618 26 46
	KIRIKHAN	BAŞKARLAR ELEKTRONİK	HÜSEYİN BAŞKAR	BARBAROS MH. ŞİT ERDOĞAN KARAOĞLU CD NO:141/C	0 326 345 43 38
	MERKEZ	EDİP DERSÜNİYELİOĞLU-GÜNEY TEKNİK	EDİP DERSÜNİYELİOĞLU	UGUR MUMCU BULVARI CEYHAN APT NO:5/2/2	0 326 216 66 53
İĞDIR	PAYAS	GÜVEN SOĞUTMA	MEHMET ALI TEMLİ	İSTIKAL MAH.ATAATÜRK CAD DÖRTLER PASAJI NO 38	0 326 755 73 04
	SAMANDAĞ	AKBABA TEKNİK	YAHYA AKBABA	CUMHURİYET MAH. AHMET YEVESİ CAD.55.SOK.NO:3	0 326 512 19 29
İSPARTA	MERKEZ	PARLAK TEKNİK	İBRAHİM PARLAK	TANUŞ GİLLER CAD TOMURCUK SOK.NO:15	0 476 227 47 51
	MERKEZ	TİĞÜLLAR TEKNİK SERVİS	FERHAT TİĞLİ	HALFE SULTAN MH.145 CD NO:1-3	0 246 201 70 00
İSTANBUL	YALVAÇ	KADIR SOĞUTMA	KADIR EBLENLİ	PAZARAĞAŞI MH. TURGUT ÖZAL BULVARI ÇAKIROLU APT. NO:26	0 246 441 70 00
	YALVAÇ	ARICAN SOĞUTMA	FATİH ARICAN	ÇARŞI MAH.GAZİ PAŞA CD. NO:15/A	0 246 441 37 47
İZMİR	ATAŞEHİR	EMEK SERVİS	İSMAİL BİCER	KÜÇÜKBAKKALÖY MAH. CENGİZ TOPEL CAD. YASA SOK. NO:1A.1	0 216 575 70 80
	AVCILAR	BURAN TEKNİK SERVİS	NEVZAT ERDİNÇ	ÜNİVERSİTE MH. ÇARDAK SK. NO:20	0 212 509 99 90
	ÇEKMEKÖY	ÇAĞDAŞ SERVİS	SÖNER USLU	AYDINLAR MH.KLEBEK SK. NO:28/2	0 216 623 79 98
	GAZİOSMANPAŞA	DUYGUN SERVİS	ENGİN DUYGUN	KARAYOLLARI MH. ABDİ İPEKÇİ CD. NO:143/A	0 212 419 35 51
	HALKALI	CAN TEKNİK	RECEP KIZILCAN	ATATÜRK MH. İKİTELLİ CD. 10.SK. NO:9/B	0 212 494 20 47
	KARTAL	SERVİS 24	EMRAH BURAN	YALI MAH. SİNAN SOK.NO:2 TOPSELİ	0 216 452 24 21
	ÜMRANİYE	YIĞIT TEKNİK	UFUK BÖZ	ÇAMLIK MAH.İKBAL CAD.ŞENLİ SK.NO:33/A ÜMRANİYE	444 77 18
	ALİAĞA	AY ELEKTRONİK	ATALAY AYTIMUR	KAZIM DIRİK MH. 294 SK NO:5/A	0 232 617 00 40
	BAYRAKLI	ÖZ-ŞAN İKLİMLENDİRME	ÖZMUT ÖZAL	284/1 SK NO 11/A MAHSURUĞLU MH	0 232 376 33 93
	DIKILI	AKMAN TEKNİK SERVİS	İSMET AKMAN	İSMET PAŞA MAH.3 SOK. NO:21/A	0 232 671 43 43
KARAHAMANMARAŞ	GAZİEMİR	GÜMÜŞ TEKNİK SERVİS	HAKAN GÜMÜŞ	ATIRBEY MAH.5 SOKAK ÇIKMAZI NO:7/C	0 232 232 79 79
	KARŞIYAKA	SZR KLİMA MERKEZLER	SEZER ŞENBAŞ	627/1 SOKAK ŞEMİKLER MAH:NO:40/A	0 232 329 02 31
	NEMENEMEN	AY ELEKTRONİK	ATALAY AYTIMUR	MERMERLİ MH.CUKURBAHÇE GEÇİTİ SK	0 232 832 02 02
	ÖDEMLİ	ATOM BOBİNAJ	ERŞİN BOYLUK	AKINCILAR MAH. MAHŞEL SOK. NO:19/A	0 232 545 40 97
	SİRİNER	İŞİK TEKNİK	YAŞAR İŞİK	NAMİK KEMAL CD. NO:50/B	0 232 452 75 92
	TİRE	YILDIZ ELEKTRONİK	SEZAI SENGÜN	KURTULUŞ MH.AKYOL CAD.NO:52 TİRE	0 232 511 63 19
	TORBALI	UZMAN SOĞUTMA	BİROL MOTOR	TEPEÖY MAH.GÜMÜŞPALA CAD.	0 232 856 78 78
	TORBALI*	ÖZ-ŞAN İKLİMLENDİRME	ÖNER ÖZER	TORBALI MH 9 EYÜL CD NO 54/A	0 232 856 35 55
	URLA*	SEZER SOĞUTMA	ŞUBAN SEZER	HACI İSA MAH. 75.YIL CUMHURİYET CD. NO:92	0 232 754 45 44
	ELİBİSTAN	ÖNÜR ELEKTRONİK	ÖNÜR GÜNALMİŞ	GÜNEŞLİ MAH. ŞEHİT ER ÖMER BREN CAD NO:9/B	0 344 413 19 14
KARABÜK	ÖNİZGİSUBAT	RÜZGAR TEKNİK SERVİS	CANER TADEMİR	FEVZİPAŞA MH 27034 SOK N1 / C ONİZGİSUBAT	0 344 221 12 72
	MERKEZ	NUR ELEKTRİK	BURAK ÖZAL	HÜRRİYET MH. ZONGULDAK CD. ÇAĞRI İŞ MERK.C BLOK NO:30-K	0 370 424 32 95
KARAMAN	MERKEZ	ADIL SOĞUTMA	DİNDİR AKSOY	MANSURDEME MAH. 143 SOK NO:6/A	0 338 213 22 20
	KAGIZMAN	NARİN SOĞUTMA	BÜLBÜR NARİN	Ş.DERE MAH.HACI KAĞIZMAN ÇIK.SOK.NO:1/A	0 474 351 76 51
KARS	MERKEZ	TERMİK SOĞUTMA	DOĞANCAN ELEMENA	İSTASYON MAH.FAİKBEY CAD.TAN APARTMANI BÖ:234-1 İÇ KAPI NO:2 1	0 534 043 36 28
	MERKEZ	ANIL TEKNİK SERVİS	SAİT AHMET AYDIN	MEHMET AKİF ERSOY CD. ARNAVUTÖĞÜLÜ CD. NO:6	0 366 214 44 70
KASTAMONU	TOSYA	HAT ELEKTRİK	HAKAN ATIK	İBİNİ SELİM MAHALLESİ FAZLI BOYNER CADESİ NO:2/F	0 366 313 12 05
	MERKEZ	KILIÇ TEKNİK	MURKEM KILIÇ	ALSANCAN MH. YAVUZ SULTAN SELİM CD. NO:113	0 352 245 25 76
KIRIKKALE	MERKEZ	İŞİK SOĞUTMA İSTİTMA SİSTEMLERİ	YAŞAR İŞİK	GÜRLER MAH.İSTIKAL CAD.NO:73/A	0 318 225 25 07
	BABAESKİ	ERENLER TEKNİK SERVİS	ÖZCAN EREN	HAMİDİYEH MAH.İSTASYON CAD. YILDIZ APT	0 288 512 62 72
KIRŞEHİR	MERKEZ	AKIN TEKNİK	NEŞE ŞENKAN	ATATÜRK MAH. KORU SK. NO: 46/A	0 282 717 0201
	MERKEZ	NET SOĞUTMA	BAYRAM AKKUŞ	AHI EVRAN MH. ŞEHİT BEKİR KORKMAZ CD. MAVİKÖK APT. B-BLOK NO:29/3	0 386 213 00 54
KİLİS	MERKEZ	SEZGİ ELEKTRİK VE ALETLERİ	ADEM YÜCETAŞ	YEDİ ARALIK MH. NEMİKA CD. NO:40-1/2/2	0 348 814 40 05
	GEBZE	SERVİS 24	EMRAH BURAN	OSMAN YILMAZ MAH. 603 SOK. 25/A	0 262 642 04 64
KOCAELİ	İZMİT	SERVİS 24	GÖKHAN ÜSTÜNDAĞ	YEŞİEHİR MAH. TURAN GÜNEŞ CD. NO:274/5A İÇ KAPI	0 262 233 24 24
	AKŞEHİR	SUDE SOĞUTMA	AHMET KOCAİHTİYAR	SEYRAN MAH. ŞEHİT ŞÜKRÜ YILDIZ CD. NO:6/B	0 332 813 14 41
KONYA	BEYŞEHİR	SAYGILI TEKNİK SOĞUTMA	MEHMET ALİ SAYGILI	BAHÇELEVLER MAH. MEVLANA CD. NO:37/A	0 332 512 05 53
	EREĞLİ	ÖZ TEKNİK	MUSTAFA ÖZVÜREK	ALPALSAN MAH AY RIZA DENİZOLGU CAD MEHMET HANIFI ÖZTÜRK AP 3/B	0 332 713 38 39
	KULLU	UGUR YETKİLİ SERVİS-EFE TEKNİK	MEHMET YAŞAR DİLMEÇ	YENİ MAHALLE KIBRIS CADESİ NO:29/B	0 332 641 51 70
	SERÇUKLU	ERTUĞRUL TEKNİK SOĞUTMA	AHMET ERTUĞRUL	ESELER MH KESTEL SK. NO:5/A	0 332 238 63 99
	DOMANIÇ	YAŞAR TEKNİK	RECEP YAŞAR	CUMHURİYET MAH.BURSA CAD. NO 19/B	0 274 661 22 40
	MERKEZ	ESEN TİCARET	EMİN EŞEN	SERVİ MH.İHCRET SK.ÖZLEM APT.ALTİ NO.8G	0 274 216 59 88
KÜTAHYA	MERKEZ	DOĞRU TEKNİK SERVİS	ÖMER İRİK	LALA HÜSEYİNPAŞA MAH.KIBRIS CD. NO:61	0 274 333 00 44
	TAVŞANLI	ŞAKRAK İSTİTMA SOĞUTMA	MUHAMMED ŞAKRAK	DURAK MAH.DOMANIÇ CD. NO:55	0 274 615 35 38
MALATYA	MERKEZ	ERCAN TEKNİK	ERCAN ŞİMŞEK	CEVHERİZADE MAH.EMEKİSİZ CAD NO:95A	0 442 321 40 46
	AKHIŞAR	ÖNAN ELEKTRİK	ÖZCAN ÖNAN	RAGİPBEY MH.1.SK.	0 236 414 60 83
MANİSA	ALAŞEHİR	ÖZ HİSAR DANYUKLU TUKETİM	BAKİR DAKIN - BİLAL KOCAATUR	5 EYÜL MAH. OSMAN KAÇBA CD. NO:98/1	0 236 653 44 51
	KULA	SAHİN SOĞUTMA-SEVİNÇ BALCI	MEHMET BALCI	4 EYÜL MAH.238.SOK.NO:4/A	0 236 816 74 86
	MERKEZ-TURGUTLU	SEN SOĞUTMA	HAKAN ŞEN-DİLEN ŞEN	ARDA MAHALLESİ KENZİ CADESİ NO:38/B/13	0 236 238 04 11
	SALIHİYE	ÖZEN SOĞUTMA	İBRAHİM GÖMLEKİZ	MİTTAH PAŞA MH. 6.SK. NO:3/B	0 236 712 51 19
MARDİN	SOMA	HALLİ İBRAHİM ERDİL/FEYZA ELEKTRİK	HALLİ İBRAHİM ERDİL	KURTULUŞ MH. FATİH CD. NO:47A	0 539 943 83 95
	KIZILTEPE	ARSLAN TEKNİK	BİLAL ASLAN	CUMHURİYET MAH. 808 SOK NO:15	0 482 312 64 08
MERSİN	MAZIDAĞI	SEÇKİN SOĞUTMA	MUZAFFER YAKLAV	POYRAZ MAH. YEŞİL DERİK CAD. NO: 27	0 538 839 41 15
	NUSAYBİN	MODERN TEKNİKER	MEHMET ALİ BALA	SELAHATTİNEYİYYİ MAH.MEKTEP SOK.NO:20/D	0 482 415 02 47
	ANAMUR	GÜNEY SOĞUTMA	MEVLUT DEMİR	ESENTEPE MH.23 NISAN CD. NO:22	0 324 816 80 36
	ERDENİL	ALPER SOĞUTMA	ERŞAN BAYRAM	AKDENİZ MAH. ERDEMÖĞLÜ BULV. OLMPIYAT SİTESİ ALTI NO:101/A	0 324 515 30 09
MERSİN	GÜLLER	GÜLLER BEYAZ EŞYA ÖZEL SERVİSİ	ALPER YILMAZ	HACIPIRAR MAH. ANIKARA CAD. G-10	0 543 807 35 51
	MEZİTLİ	AKNİSAN TEKNİK SERVİS	HAKAN NİSAN	G.M.K BULVARI FATİH MH.33018 SOK.CİHAN APT 3/A	0 324 359 64 34
	MUT	GENÇ SOĞUTMA	MEHMET GENÇ	PINARBAŞI MH. MARA CD. NO:12/A	0 324 774 63 35

İL	İLÇE	SERVIS ÜNVANI	YETKİLİ KİŞİ	YAZIŞMA ADRESİ	TELEFON:
MERSİN	SİLİFKE	ÖZTEL SOĞUTMA	KAMİL DURMAZ	GÖKSU MH.O.SEYHAN CAD. NO:11/8	0 324 714 57 86
	TARSUS	GÜNEY TEKNİK	MURAT SAMİ GÜNEY	ŞEHİT İŞAHK MH. MEVLANA CD. NO:11	0 324 625 55 06
	YENİŞEHİR	VIP SERVİS	İBRAHİM BODUR	MENTES MAH 2598 NOLU SK NO 24/A	0 324 327 73 00
MUĞLA	BODURUM	BERFİN TEKNİK	AYDIN YAVUZ	KIBRIS ŞEHİTLERİ CAD.RESOĞLU HAÇI HALLİ EFENDİ SOK.NO:60	0 252 313 29 66
	BODURUM(TURGUTREİSİ)	HILMA MEKANİK MÜHENDİSLİK	AMİHM DURMAZ	AKÇAALAN MAH.ATATÜRK CDNO:11/8	0 252 382 87 07
	FETHİYE	SUNİKA TEKNİK	REŞAT ŞUNKA	TUZLA MAH.ANDANAN MENDERES BULVARI AYKURT 1 APT.NO:20/1	0 252 612 27 02
	KÖYCEĞİZ	UYŞALLAR BEYAZ EŞYA	İBRAHİM UYŞAL	GELİŞİM MAH. KIZILAY CD. NO:4/A	0 543 278 53 44
	MERKEZ	ÇAĞLAR SERVİS VE TİCARET	MEHMET KARAOĞLU	ORHANİYE MAH. 10B. SOKAK ÇAĞLAR APT. NO:2/8	0 252 214 13 91
	MERKEZ	UYGULUN KARDEŞLER SOĞUTMA	ARDA ARMAĞAN UYULUN	MÜSTAKBET MAH.AHMET YEŞEVLİ SOK.NO:4 A	0 252 572 24 92
	MİLAS	EMEK SOĞUTMA	SELÇUK ZORLU	BURGAZ MH. KIŞLA CD. NO:31/A	0 252 513 00 67
	MİLAS	AYDIN SOĞUTMA	CELAL AYDIN	BURGAZ MH NAZİM AKDENİZ CAD NO 24 A	0 252 512 50 10
	FATAGAN	DOSTLAR BOBİNAJ	MEHMET KOCA	KONAK MAH.ŞAĐI UYŞAL CAD.NO:1	0 252 572 29 24
	FATAGAN	AS TEKNİK	AHMET MEMİK	CUMHURİYET MAHALLESİ 152 SOKAK NO 8	0 252 572 56 31
MARMARIS	PRO+++ TEKNİK	MUHAMMED HALKACI	BELDİBİ MAH.ATATÜRK BULVARI NO:411	0 531 935 17 85	
MUŞ	MERKEZ	ÖMER TEKNİK	ÖMER ATALAY	KÜLTÜR MH:167.SK NO:4	0 436 212 50 62
NEVŞEHİR	MERKEZ	EREN SOĞUTMA	FATİH OLGUN	350 EVLER MAH PAK CD. NO:9	0 384 213 02 04
NİĞDE	MERKEZ	DEHA TİCARET	HALLİ ERTAŞ	ŞAH SÜLEYMAN MH.FAİK ŞAHENK BULVARI KISKACI APT 37/21 NİĞDE/MERKEZ	0 388 233 67 57
ORDU	ALTINDORDU	MELEĞİM TEKNİK SERVİS	NURİ KAYA	YENİ MAH.319.SOK.NO 23/A	0 452 214 04 49
	AYBASTI	ESEN BEYAZ EŞYA	İLKHA ESEN	ESENLİ MAH REŞADİYE CD. NO:44/A	0 452 714 21 78
	FATSA	ÇAĞ-TEK	MEHMET ÇIRAK	DÜMLUPINAR MH. M.BAYIRMAN CD. NO:17	0 452 424 30 80
	MERKEZ	HAZAR SOĞUTMA	CABİR ŞAHİN	YENİ MAH.319.SOK NO:19	0 452 214 04 49
	MERKEZ	UZMAN TEKNİK	AHMET ÖĞÜRLÜ	YENİ MH. ŞEHİT POLİS AYDIN GÜLER SK. NO:47/A-B	0 452 214 44 75
	ÜNYE	ZORLU SOĞUTMA	ZEKİ ZORLU	LİSELER MH. DEĞİRMEN YOLU. 1.SK. NO:14/A	0 452 324 19 19
OSMANİYE	MERKEZ	SON TEKNİK	MEHMET COPLUR	İSTIKLAL MAH AKYAR CAD.NO:78	0 541 524 39 89
RİZE	ARDEŞEN	KAPTAN ELEKTRONİK	BARİŞ KAPTAN	MERKEZ MAH.DR NİZAMETTİN ALEMDAR CAD.NO:6	0 464 716 50 40
	MERKEZ	TOPRAK TEKNİK	ZEHİRİYA KAR	PIRİCELEBİ MAH.ZİHNERİNER CAD NO 15/B	0 464 212 22 23
	MERKEZ	BENİM USTAM	NİHAZ FİSTİK	EKREM ORHON MAH HANİMELİ SOK SAHİL CAMI YANI 16-A	0 464 253 04 53
SAKARYA	MERKEZ	KUZUY SOĞUTMA	ZEKİ BULLUT	ŞEKER MAH.SEDAT KIRTEPE CD.NO:57/C	0 364 279 23 90
SAMŞUN	BAFRA	KARATAŞ TİCARET	İLHAN KARATAŞ	KIZILIRMAK MH. FEVZİ ÇAKMAK SK. NO:18	0 362 543 04 91
	BAFRA	KAL CARDEŞLER	BURAK ÇAL	ÇİLHANE MAH.ŞEHİT AHYAN KALKAN CAD.NO:11/A	0 345 393 49 39
	ÇARŞAMBA	YUNUS TEKNİK SOĞUTMA	İSMAIL GİRİTLİ	K.ÇAY MAH HASANLI CAD:NO:55	0 362 833 10 97
	MERKEZ	SAYLOR ELEKTRONİK	MUSTAFA KÜÇÜKYILMAZ	BAHÇELEVLER MH. MEVLANA CD. NO :15	0 362 234 61 05
	MERKEZ	ÇAĞDAŞ SERVİS	HAŞİM EMİRBURHAN	LİMAN MH.ÖĞRETMENLER CD. FİMAT APT. NO:2 İLKADIM	0 362 446 30 02
	TERME	YAĞIZ BEYAZ EŞYA VE KÜÇÜK EV ALETLERİ ONARIM SERVİSİ	MUHAMMRE SEMİH ÇEVİK	CUMHURİYET MAH. SAMŞUN CAD.159	0 362 888 83 86
SİRT	MERKEZ	DEMİR TEKNİK	ALI DEMİR	BAHÇELEVLER MH. 1419 SK SOK. NO:4 B	0 484 223 37 51
SİNOP	AYANCIK	ÇALIŞKAN BEYAZ EŞYA	MEHMET ÇALIŞKAN	SEDAT DEMİRCAN CD:NO:20	0 368 613 20 12
	BOYABAT	ÖZTÜRK BEYAZ EŞYA	BAVRAM ÖZTÜRK	GÖKDERE MH. YUSUF KEMAL BEY CD. NO:24 PTT KARŞISI	0 368 635 61 21
	MERKEZ	DEMİREL TİCARET	RAFET DEMİREL	MEYDANKAPI MH.NALBANT SK.NO:5	0 368 260 07 20
SİVAS	GÜRÜN	GÜRÜN TEKNİK	HACI YUSUF KOÇAK	PINARÖNÜ MH. HAKKI MOĞOLOĞLU SK. NO:3/A	0 346 715 29 99
	MERKEZ	SENEM TEKNİK	MUSA DOĞAN	ECE MH.KIRIKSEKEM CD. NO:12	0 346 221 71 53
	MERKEZ	SOĞUK TEKNİK	AHMET ÜSTÜNDAĞ	KALEARDI MH.FEYZİÇAKMAK CD. NO:45/B	0 346 221 17 89
	SÜLEŞEHİR	KANGAL TEKNİK	MUSTAFA FLUAT TESTİĞ	HALLİ RIFAT PAŞA MAH.KÜLTÜR SOK NO 4/D	0 346 221 92 82
	BIREÇK	HOÇ TEKNİK	ALİ İLBARS	MEYDAN MH. 10 TEM CAD. FATİH SOK NO 6	0 414 652 92 82
ŞANLIURFA	CEYLANPINAR	ASAN SOĞUTMA	MUZZAFER ASAN	CUMHURİYET CD. NO:120	0 414 471 44 10
	MERKEZ	YILDIZ TEKNİK	BEKİR YILDIZ	ERTÜRKÜL GAZI MAH. 357 SK. EMES APT. NO: 18 B İÇ KAPI NO: 1 HALLİYE	0 414 313 30 50
	SİREK	AK SOĞUTMA	ZİYAT BOYUNKAR	GÜLİABİMEY MAH ALI ŞİRİN CAD:NO:7/A	0 414 553 93 30
	YİRANŞEHİR	ŞEÇİN SOĞUTMA - MEHMET GÜDER	MEHMET GÜDER	YENİŞEHİR MH. 1619 SK. NO:8/B	0 414 511 68 47
ŞİRİNAK	CIĞIRE	OYMAN SOĞUTMA	KADRİ OYMAN	NUR MH.KURAMI CD. NO:20/1	0 486 618 21 73
	MERKEZ	DAMLÂ TEKNİK	SEYİTTİN BATMAZ	AYDINLIKLEVLER MAHALLESİ DERYA CAD. NO:8/A	0 486 216 25 47
	SİLOPI	HUZUR SOĞUTMA	SENUL ARVIS	YEŞİLTEPE MH. 609 SOK NO:14/B	0 486 518 43 97
	ÇORLU-MERKEZ	BAĞLAR TEKNİK	İBRAHİM KELLEŞ	ŞEYHİNSAN MH ATATÜRK BULVARI ARPALKI 2.SK NO:37 C	0 282 652 93 98
TEKİRDAĞ	KAPAKLI	AKIN TEKNİK	NEŞE ŞENKAN	ATATÜRK MAH. KORU SK. NO: 46/A	0 282 717 02 01
	MERKEZ	BAĞLAR TEKNİK	İBRAHİM KELLEŞ	ŞEYHİNSAN MH ATATÜRK BULVARI ARPALKI 2.SK NO:37 C	0 282 652 93 98
	SARAY	AKIN TEKNİK	NEŞE ŞENKAN	ATATÜRK MAH. KORU SK. NO: 46/A	0 282 717 02 01
	SARAY	BATI TEKNİK	BÜLENT BARLAS	YENİ MH.TAKSİM CD.NO:9	0 282 768 69 34
	ŞARKOY	ŞAHİN TEKNİK	ŞAHİN GÜLGEN	CUMHURİYET MAH.BOCEK SOK.NO:11/A	0 282 519 15 19
TOKAT	ERBAA	SİSTEM SOĞUTMA	ÖĞÜZHAN DEMİREZEN	YEŞİL YURT MH ATATÜRK CD NO:65/A	0 356 715 50 57
	MERKEZ	ÖZGÜL TEKNİK SERVİS	RİZA ÖZGÜL	YEŞİL İRMAK MH. ÇEÇENİSTAN CD. 2.SK. NO:5/C	0 356 214 60 70
	NİKSAR	YAŞAM TEKNİK SOĞUTMA	YAŞAR KEMAL DURMUŞ	FATİH MAH. ŞH. BŞK. MAHMUT GÜLER CD.NO:5/A	0 356 527 15 27
	TURHAL	GUÇLU ELEKTRONİK	SAMET B. ALEMDAR	CELAL MH. TUNA SK. NO:11/A	0 356 276 39 66
	MERKEZ	BATU TEKNİK	TOLGAHAN ÇIRAK	TOKLU MAH.DENİZ KIZI SK. ORTAHİSAR 5/A	0 462 205 40 20
TRABZON	OF	KEŞKİN TEKNİK SERVİS	ABDULKEMİN KEŞKİN	SOLAKLI MAHALLESİ CUMHURİYET CADDESİ NO 173 A	0 462 711 67 71
	VAKFİKEBİR	COŞKUN TEKNİK	COŞKUN BİNYIKLI	KEMALİYE MAH.FATİH CD. NO:32	0 462 841 84 31
	MERKEZ	ÇAĞRI TEKNİK	Hürriyet Mah.Devlet Sahil Yolu Cad.No:123/B	0 462 224 00 22	
TUNCELİ	MERKEZ	GÜLTEKİN TEKNİK	ULUŞ GÜLTEKİN	ATATÜRK MH. ENDER YAPI KOOP. D.BLOK D:5	0 428 212 62 43
	MERKEZ	DOĞU TEKNİK-MUHAMMED ALBAYRAK	MUHAMMED ALBAYRAK	BAHÇELEVLER MAH.FEVZİ ÇAKMAK CAD:NO:3	0 424 611 44 00
UŞAK	ESME	TEKNİK BEYAZ EŞYA SERVİSİ	NAMİK YAVAŞCA	ŞEHİTALİBEY MH. FAHRİ GÜNDÜZ CD:NO:23/B	0 276 414 31 48
	MERKEZ	METİN SOĞUTMA-HANİFE METİN	HAKAN METİN	ÖZDEMİR MH. YILMAZ ATAORSOR SK. NO:16/B	0 276 223 96 35
VAN	MERKEZ	AS TEKNİK	SEDAT SERER	HALLİGA MAH.GÖLBAĞI CAD.STADARKASI SOK.GÖLKENT EVLERİ B/30	0 432 217 17 72
	MERKEZ	ÖZ USTA TAMIRAT	BURHAN AYDIN	SEREFİYE MH. DEMİRÇİLER 1.SK NO:1/C	0 432 216 34 58
YALOVA	MERKEZ	PAŞA TEKNİK	ADEM ERDOĞAN	BAHÇELEVLER MAH. FATİH CAD. DEMİREL SOK. ACELAYI APT. NO:2	0 226 800 01 01
AKDAĞMADENİ	MERKEZ	UNALANLAR ELEKTRONİK	MUHAMMED ALBAYRAK	İBRAHİMGA MAH.NAMİK KEMAL CAD.NO:10	0 354 314 10 11
YOZGAT	MERKEZ	ERKİN SOĞUTMA	HARUN EKİNCİ	AŞAĞIHOVUTLU MH.EMNİYET CD. MUZE YANI DAİRE NO:1	0 354 217 61 90
	SORGUN	TAMİRCİ -YILMAZ İSTİMA VE SOĞUTMA	ÖMER YILMAZ	BAĞÇELİ EVLER MAH ATATÜRK BULVARI 12.SOK NO:34	0 354 415 67 30
ZONGULDAK	ÇAYCI MAH	YİĞİT TİCARET	SEYİTTİN YİĞİT	ÇAY MAH.ÖMER KALAYCI CAD.NO:22/A	0 372 615 65 05
	KOZ ERERĞİ	SAHİN TEKNİK SERVİS	GÖKHAN SAHİN	MÜRTÜ MAH. ŞADAN SÖNMEZ SOK. KOÇAK APT. NO:52/A/A	0 534 704 44 40
	MERKEZ	EROL ELEKTRONİK	İSMAIL EROL	MİTHATPAŞA MH AZİZİYE CD. N:1050	0 372 253 76 06

SILVERLINE DANIŞMA HATTI

444 4 758

SILVERLINE

MICROWAVE USER MANUAL

**MODEL
MW9018W01**

CONTENTS

CONTENTS	1
PRECAUTIONS TO AVOID POSSIBLE EXPOSURE TO EXCESSIVE MICROWAVE ENERGY	2
SPECIFICATIONS.....	2
IMPORTANT SAFETY INSTRUCTIONS	3
INSTALLATION	4
RADIO INTERFERENCE	4
GROUNDING INSTRUCTIONS	5
MICROWAVE COOKING PRINCIPLES	5
BEFORE YOU CALL FOR SERVICE	6
UTENSILS GUIDE	6
PART NAMES	7
CONTROL PANEL.....	8
HOW TO SET THE OVEN CONTROLS	9
SETTING THE CLOCK	9
MICROWAVE COOKING	9
GRILL	10
MICRO+GRILL	11
QUICK START.....	11
KITCHEN TIMER.....	11
MENU COOK	12
WEIGHT DEFROST	13
MULTI-STAGE COOKING	13
CHILD PROOF LOCK.....	14
TO STOP THE OVEN WHILE THE OVEN IS OPERATING.....	14
CLEANING AND CARE	15

PRECAUTIONS TO AVOID POSSIBLE EXPOSURE TO EXCESSIVE MICROWAVE ENERGY

1. Do not attempt to operate this oven with the door open since open door operation can result in harmful exposure to microwave energy. It is important not to defeat or tamper with the safety interlocks.
2. Do not place any object between the oven front face and the door or allow soil or cleaner residue to accumulate on sealing surfaces.
3. Do not operate the oven if it is damaged. It is particularly important that the oven door close properly and that there is no damage to the
 - 1) Door (bent),
 - 2) Hinges and latches (broken or loosened),
 - 3) Door seals and sealing surfaces.
4. The oven should not be adjusted or repaired by anyone except properly qualified service personnel.

SPECIFICATIONS

Model	MW9018W01
Power Supply	230V~240V~50Hz
Power Consumption (Microwave)	1400W
Power Consumption (Grill)	1000W
Rated Microwave Power Output	900W
Operation Frequency	2450MHz
Outside Dimensions	390mm(H)×595mm(W)×365mm(D)
Oven Cavity Dimensions	220mm(H)×340mm(W)×320mm(D)
Oven Capacity	23Litres
Cooking Uniformity	Turntable System
Net Weight	Approx. 15,3kg

IMPORTANT SAFETY INSTRUCTIONS

When using electrical appliance basic safety precautions should be followed, including the following:

WARNING: To reduce the risk of burns, electric shock, fire, injury to persons or exposure to excessive microwave energy:

1. Read all instructions before using the appliance.
2. Use this appliance only for its intended use as described in this manual. Do not use corrosive chemicals or vapors in this appliance. This type of oven is specifically designed to heat, cook or dry food. It is not designed for industrial or laboratory use.
3. Do not operate the oven when empty.
4. Do not operate this appliance if it has a damaged cord or plug, if it is not working properly or if it has been damaged or dropped. If the supply cord is damaged, it must be replaced by the manufacturer or its service agent or a similarly qualified person in order to avoid a hazard.
5. **WARNING:** Only allow children to use the oven without supervision when adequate instructions have been given so that the child is able to use the oven in a safe way and understands the hazards of improper use.
6. **Warning:** When the appliance is operated in the combination mode, children should only use the oven under adult supervision due to the temperatures generated.
7. To reduce the risk of fire in the oven cavity:
 - a. When heating food in plastic or paper container, keep an eye on the oven due to the possibility of ignition;
 - b. Remove wire twist-ties from paper or plastic bags before placing bag in oven.
 - c. If smoke is observed, switch off or unplug the appliance and keep the door closed in order to stifle any flames.
 - d. Do not use the cavity for storage purposes. Do not leave paper products, cooking utensils or food in the cavity when not in use.
8. **WARNING:** Liquid or other food must not be heated in sealed containers since they are liable to explode.
9. Microwave heating of beverage can result in delayed eruptive boiling, therefore care has to be taken when handling the container.
10. Do not fry food in the oven. Hot oil can damage oven parts and utensils and even result in skin burns.
11. Eggs in their shell and whole hard-boiled eggs should not be heated in microwave ovens since they may explode even after microwave heating has ended.
12. Pierce foods with heavy skins such as potatoes, whole squashes, apples and chestnuts before cooking.
13. The contents of feeding bottles and baby jars should be stirred or shaken and the temperature should be checked before serving in order to avoid burns.
14. Cooking utensils may become hot because of heat transferred from the heated food. Potholders may be needed to handle the utensil.
15. Utensils should be checked to ensure that they are suitable for use in microwave oven.
16. **WARNING:** It is hazardous for anyone other than a trained person to carry out any service or repair operation which involves the removal of any cover which gives protection against exposure to microwave energy.
17. This product is a Group 2 Class B ISM equipment. The definition of Group 2 which contains all ISM

(Industrial, Scientific and Medical) equipment in which radio-frequency energy is intentionally generated and/or used in the form of electromagnetic radiation for the treatment of material, and spark erosion equipment. For Class B equipment is equipment suitable for use in domestic establishments and in establishments directly connected to a low voltage power supply network which supplies buildings used for domestic purpose.

18. This appliance is not intended for use by persons (including children) with reduced physical, sensory or mental capabilities, or lack of experience and knowledge, unless they have been given supervision or instruction concerning use of the appliance by a person responsible for their safety.
19. Children should be supervised to ensure that they do not play with the appliance.

INSTALLATION

1. Make sure that all the packing materials are removed from the inside of the door.
2. **WARNING:** Check the oven for any damage, such as misaligned or bent door, damaged door seals and sealing surface, broken or loose door hinges and latches and dents inside the cavity or on the door. If there is any damage, do not operate the oven and contact qualified service personnel.
3. This microwave oven must be placed on a flat, stable surface to hold its weight and the heaviest food likely to be cooked in the oven.
4. Do not place the oven where heat, moisture, or high humidity are generated, or near combustible materials.
5. Do not operate the oven without glass tray, roller support, and shaft in their proper positions.
6. Make sure that the power supply cord is undamaged and does not run under the oven or over any hot or sharp surface.
7. The socket must be readily accessible so that it can be easily unplugged in an emergency.
8. Do not use the oven outdoors.

RADIO INTERFERENCE

Operation of the microwave oven can cause interference to your radio, TV, or similar equipment.

When there is interference, it may be reduced or eliminated by taking the following measures:

1. Clean door and sealing surface of the oven.
2. Reorient the receiving antenna of radio or television.
3. Relocate the microwave oven with respect to the receiver.
4. Move the microwave oven away from the receiver.
5. Plug the microwave oven into a different outlet so that microwave oven and receiver are on different branch circuits.

GROUNDING INSTRUCTIONS

This appliance must be grounded. This oven is equipped with a cord having a grounding wire with a grounding plug. It must be plugged into a wall receptacle that is properly installed and grounded. In the event of an electrical short circuit, grounding reduces risk of electric shock by providing an escape wire for the electric current. It is recommended that a separate circuit serving only the oven be provided. Using a high voltage is dangerous and may result in a fire or other accident causing oven damage.

WARNING Improper use of the grounding plug can result in a risk of electric shock.

Note:

1. If you have any questions about the grounding or electrical instructions, consult a qualified electrician or service person.
2. Neither the manufacturer nor the dealer can accept any liability for damage to the oven or personal injury resulting from failure to observe the electrical connection procedures.

The wires in this cable main are colored in accordance with the following code:

Green and Yellow = EARTH

Blue = NEUTRAL

Brown = LIVE

MICROWAVE COOKING PRINCIPLES

1. Arrange food carefully. Place thickest areas towards outside of dish.
2. Watch cooking time. Cook for the shortest amount of time indicated and add more as needed. Food severely overcooked can smoke or ignite.
3. Cover foods while cooking. Covers prevent spattering and help foods to cook evenly.
4. Turn foods over once during microwaving to speed cooking of such foods as chicken and hamburgers. Large items like roasts must be turned over at least once.
5. Rearrange foods such as meatballs halfway through cooking both from top to bottom and from the center of the dish to the outside.

BEFORE YOU CALL FOR SERVICE

If the oven fails to operate:

1. Check to ensure that the oven is plugged in securely. If it is not, remove the plug from the outlet, wait 10 seconds, and plug it in again securely.
2. Check for a blown circuit fuse or a tripped main circuit breaker. If these seem to be operating properly, test the outlet with another appliance.
3. Check to ensure that the control panel is programmed correctly and the timer is set.
4. Check to ensure that the door is securely closed engaging the door safety lock system. Otherwise, the microwave energy will not flow into the oven.

IF NONE OF THE ABOVE RECTIFIES THE SITUATION, THEN CONTACT A QUALIFIED TECHNICIAN. DO NOT TRY TO ADJUST OR REPAIR THE OVEN YOURSELF.

UTENSILS GUIDE

1. The ideal material for a microwave utensil is transparent to microwave, it allows energy to pass through the container and heat the food.
2. Microwave cannot penetrate metal, so metal utensils or dishes with metallic trim should not be used.
3. Do not use recycled paper products when microwave cooking, as they may contain small metal fragments which may cause sparks and/or fires.
4. Round /oval dishes rather than square/oblong ones are recommended, as food in corners tends to overcook.
5. Narrow strips of aluminum foil may be used to prevent overcooking of exposed areas. But be careful don't use too much and keep a distance of 1 inch (2.54cm) between foil and cavity.

The list below is a general guide to help you select the correct utensils.

Cookware	Microwave	Grill	Combination
Heat-Resistant Glass	Yes	Yes	Yes
Non Heat-Resistant Glass	No	No	No
Heat-Resistant Ceramics	Yes	Yes	Yes
Microwave-Safe Plastic Dish	Yes	No	No
Kitchen Paper	Yes	No	No
Metal Tray	No	Yes	No
Metal Rack	No	Yes	No
Aluminum Foil & Foil Container	No	Yes	No

PART NAMES

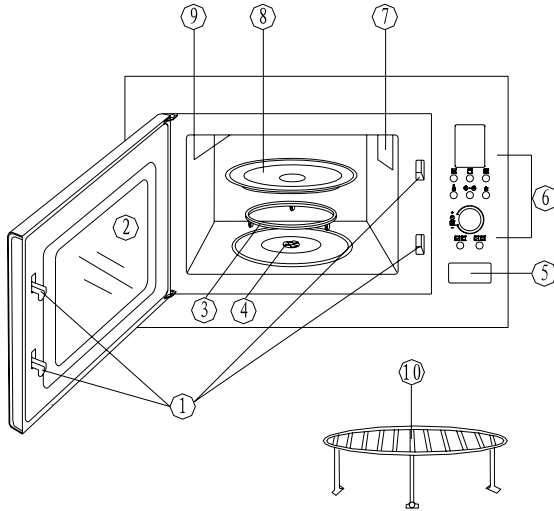

1. Door Safety Lock System
2. Oven Window
3. Roller Ring
4. Shaft
5. Door Release Button
6. Control Panel
7. Wave Guide(Please do not remove the mica plate covering the wave guide)
8. Glass Tray
9. Grill Heater
10. Metal Rack

CONTROL PANEL

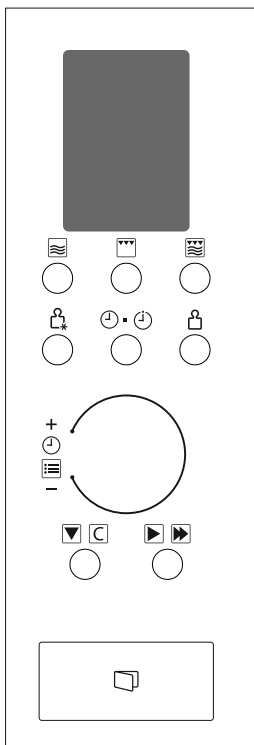

Display Screen

Cooking time, power, indicators and present time are displayed.



Power

Press to select microwave Power.



Grill

Press to set a grill cooking program.



Combi.

Press to select one of two combination cooking settings.



Wei. Def.

Press to select defrost program by the weight.



Clock/Kitchen Timer

Press to set the clock or to set the kitchen timer.



Wei. Adj.

Press to set the weight of defrost and auto cooking program.



Time/Menu

Rotate to set cooking time or select auto-menu.



Stop/Cancel

Touch to stop cooking program or clear all previous settings before cooking starts.



Start/Quick Start

Press to start cooking program or set quick start cooking program.

HOW TO SET THE OVEN CONTROLS

SETTING THE CLOCK

This is a 12 and 24 hour clock. You can take the steps below to set the clock.

1. Press “” button for 3 seconds. “Hr 12” shows on the screen, press the button once if you want to set 24 hour clock.



2. Rotate “” dial until the correct hour is displayed.

3. Press “” button.



4. Rotate “” dial until the correct minute is displayed.

5. Press “” button to confirm.

MICROWAVE COOKING



Microwave cooking allows you to customize cooking power and time. First, select a power level by

pressing the “” button (see the table below). Maximum cooking time is 95 minutes.

Suppose you want to cook for 5 minute at 60% Power Level.

1. Open the door and place the food into the oven, close it.
2. Press “” button till the screen show the intended power.

Press Power button	Power
Once	100%(P100)
Twice	80%(P-80)
3 times	60%(P-60)
4 times	40%(P-40)
5 times	20%(P-20)
6 times	0%(P-00)

- Use “” dial to enter cooking time until the correct cooking time (5:00) is displayed.
- Press “” button to start.

NOTE:

You can check the power while cooking is in progress by pressing “” button.

After the cooking time ends, the system will beep once and End is displayed. Before starting another cooking session, press any pad or open the door to clear the display and reset the system.

GRILL

Grill cooking is particularly useful for thin slices of meat, steaks, chops, kebabs, sausages and pieces of chicken. It is also suitable for hot sandwiches and au gratin dishes. Maximum cooking time is 95 minutes.

Suppose you want to program grill cooking for 12 minutes.

- Open the door and place the food into the oven, close it.
- Press “” button once.

- Turn the “” to 12:00.

- Press “” button to start.

MICRO+GRILL

The maximum cooking time here is 95 minutes.

Suppose you want to set combination cooking for 25 minutes.

1. Open the door and place the food into the oven, close it.
2. Press “” button once or twice.

Prece Combi.button	Combination	Cooking time		Use
		Microwave	Grill	
once	Co-1	30%	70%	fish, potatoes or au gratin
twice	Co-2	55%	45%	pudding, omelets, baked potatoes and poultry

3. Turn “” to 25:00.

4. Press “” to start.

QUICK START

Use this feature to program the oven to start at 100% power conveniently. The max time can be set is 10minutes. During cooking, you can also press this pad to add cooking time.

1. Open the door and place the food into the oven, close it.
2. Press “” button in quick succession to set the cooking time. The oven will auto-start immediately.

KITCHEN TIMER

You could set the oven timer to remind you the cooking time. The longest time you can set is 95 minutes. Suppose you want to set the kitchen timer for 30 minutes :

1. Press “” button once.

2. Rotate the digital knob “” Time/Menu to set 30 minutes.

3. Press “  ” button to confirm.

Note : when the timer is counting, you can press “  ” to see the timer and press “  ” within 5 seconds to cancel it.

MENU COOK

For food or the following cooking mode, it is not necessary to program the time and the cooking power. It is sufficient to indicate the type of food that you want to cook as well as the weight of this food.

1. Open the door and place the food into the oven, close it.

2. Rotate the digital knob “  ” in anti-clockwise direction once and turn it again to select food code.

3. Press “  ” to enter weight, check the screen for number of servings or preset weights, which should match weight of food you have placed in the oven.

4. Press “  ” to start.

Food Code	Menu	Cook model
A-1	POPCORN (99g)	MICRO.
A-2	COFFEE (200ml/cup)	MICRO.
A-3	FRESH VEGETABLE (g)	MICRO.
A-4	POTATO (230g/unit)	MICRO.
A-5	PIZZA (g)	MICRO.
A-6	REHEAT (g)	MICRO.
A-7	GRILLED CHICKEN (g)	COMBINATION
A-8	GRILLED STEAKE (g)	COMBINATION

Notes :



1. The user is required to set weight and then the oven will set the cooking time automatically.
2. For GRILLED CHICKEN and GRILLED STEAKE, beeps can be heard and the oven pause during

cooking to remind user to turn food over, then press “  ” to resume.

WEIGHT DEFROST

Weight Defrost enables you to defrost food according to the weight you entered. The weight range is 100g to 1800g.

Suppose you want to set the oven to Weight Defrost for 200g food.

1. Open the door and place the food into the oven, close it.
2. Press "" once.
3. Press "" button to enter weight.
4. Press "" to start.

Notes : During defrosting process, the oven will pause and sound beeps to remind you to turn food over, after that, press "" to resume defrosting.

MULTI-STAGE COOKING





Your oven can be programmed for up to 3 automatic cooking sequences.

Suppose you want to set the following cooking program.

Microwave cooking (100%)



Microwave cooking (60%)

1. Open the door and place the food into the oven, close it.
2. Press "" button to set power.
3. Rotate the "" dial to program cooking time.
4. Press "" button to set power 60%.
5. Rotate the "" dial to program cooking time.

6. Press “” button to start.

Note : Weight Defrost, Auto Cook and Quick Start cannot be set in Multistage Cooking program.

CHILD PROOF LOCK

The childproof lock prevents unsupervised operation by little children.

To set the child proof lock: Press “” button for 3 seconds, then a beep will sound and the indicator light will turn on. In the lock state, all buttons are disabled.

To cancel the child proof lock: Press “” button for 3 seconds, then a beep will sound and the indicator light will turn off.

TO STOP THE OVEN WHILE THE OVEN IS OPERATING

1. Press “” button.

You can restart the oven by pressing “” pad.

Touch “” to erase all instructions.

2. Open the door.

You can restart the oven by closing the door and pressing “” pad.

NOTE: Oven stops operating when door is opened.

CLEANING AND CARE

1. Turn off the oven and remove the power plug from the wall socket before cleaning.
2. Keep the inside of the oven clean. When food splatters or spilled liquids adhere to oven walls, wipe with a damp cloth. Mild detergent may be used if the oven gets very dirty. Avoid the use of spray and other harsh cleaners as they may stain, streak or dull the door surface.
3. The outside surfaces should be cleaned with a damp cloth. To prevent damage to the operating parts inside the oven, water should not be allowed to seep into the ventilation openings.
4. Wipe the door and window on both sides, the door seals and adjacent parts frequently with a damp cloth to remove any spills or splatters. Do not use abrasive cleaner.
5. Do not allow the control panel to become wet. Clean with a soft, damp cloth. When cleaning the control panel, leave oven door open to prevent oven from accidentally turning on.
6. If steam accumulates inside or around the outside of the oven door, wipe with a soft cloth. This may occur when the microwave oven is operated under high humidity condition. And it is normal.
7. It is occasionally necessary to remove the glass tray for cleaning. Wash the tray in warm sudsy water or in a dishwasher.
8. The roller ring and oven floor should be cleaned regularly to avoid excessive noise. Simply wipe the bottom surface of the oven with mild detergent. The roller ring may be washed in mild sudsy water or dishwasher. When removing the roller ring from cavity floor for cleaning, be sure to replace in the proper position.
9. Remove odors from your oven by combining a cup of water with the juice and skin of one lemon in a deep microwaveable bowl, microwave for 5 minutes. Wipe thoroughly and dry with a soft cloth.
10. When it becomes necessary to replace the oven light, please consult a dealer to have it replaced.
11. The oven should be cleaned regularly and any food deposits removed. Failure to maintain the oven in a clean condition could lead to deterioration of the surface that could adversely affect the life of the appliance and possibly result in a hazardous situation.
12. Please do not dispose this appliance into the domestic rubbish bin; it should be disposed to the particular disposal center provided by the municipalities.
13. When the microwave oven with grill function is first used, it may produce slight smoke and smell. This is a normal phenomenon, because the oven is made of a steel plate coated with lubricating oil, and the new oven will produce fumes and odor generated by burning the lubricating oil. This phenomenon will disappear after a period of using.

Built-in kit

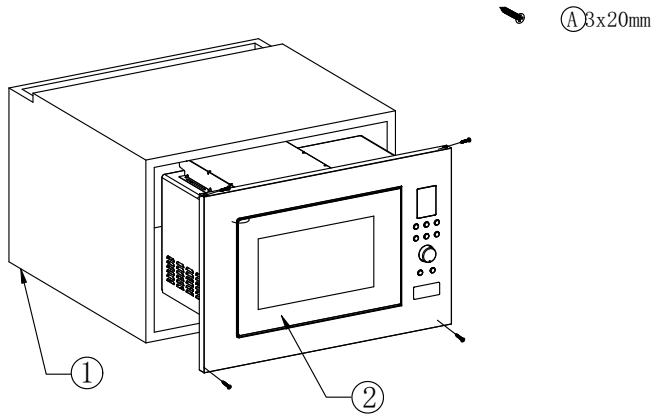

Sequence	Name	Quantity
1	Cabinet	1
2	Microwave Oven	1
A	Screw3x20	4

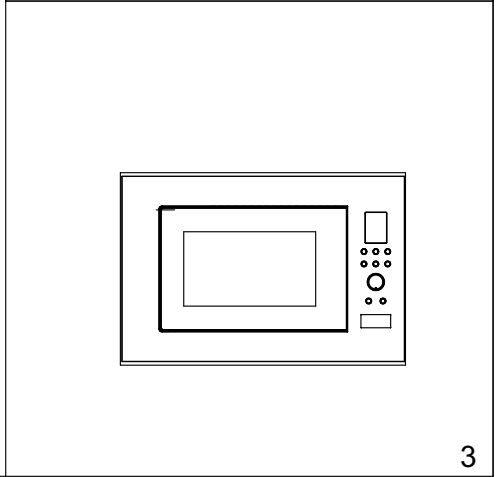
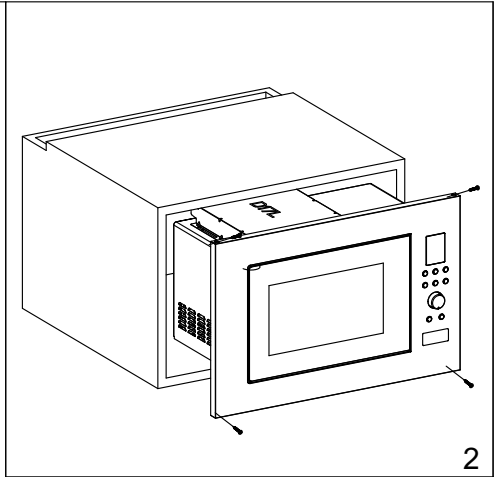
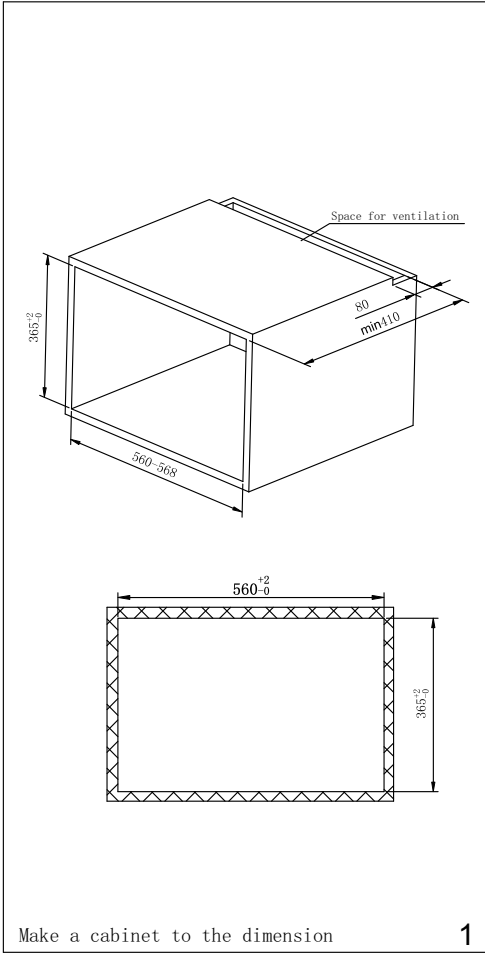

التنظيف والرعاية

1. إيقاف الفرن وإزالة قابس الكهرباء من مقيس الحائط قبل التنظيف.
2. الحفاظ على النظافة داخل الفرن. عندما يرش الطعام أو السوائل المنسكبة على جدران الفرن ، امسح بقطعة قماش مبللة. ويمكن استخدام المنظفات المعتدلة إذا كان الفرن فترة جدا. تجنب استخدام الرش ومنظفات قاسية أخرى ، إذ أنها قد يصيح وصمة لا يزيل ، أو يبلخ سطح الباب.
3. يجب تنظيف الأسطح الخارجية بقطعة قماش مبللة. لمنع تلف الأجزاء العاملة داخل الفرن ، لا ينبغي أن يسمح للمياه أن تتسرب إلى فتحات التهوية.
4. يمسح الباب والنافذة في كلا الجانبين ، وأختام ومسح قطع الباب المجاور كثيرا بقطعة قماش مبللة لإزالة أية بقع أو الرشاش. لا تستخدم نظافة جليخ.
5. لا تسمح للوحة التحكم أن تصبح رطبة. نظفه بقطعة قماش نظيفة وناعمة رطبة. عند تنظيف لوحة التحكم ، اترك الباب مفتوحا أمام الفرن لمنع تحول بطريق الخطأ الى التشغيل.
6. إذا كان البخار يتراكم داخل أو حول خارج باب الفرن ، يمسح بقطعة قماش ناعمة. قد يحدث هذا عندما يتم تشغيل فرن الميكروويف تحت ظروف الرطوبة العالية. وانه امر طبيعي.
7. فمن الضروري بعض الأحيان إزالة العلبه الزجاجية للتنظيف. غسل الدرج في المياه الدافئة sudsy أو في غسلالة الصحون.
8. يجب تنظيف بكرة حلبة الرنين وأرضية الفرن وبشكل منتظم لتجنب الضوضاء المفرطة. ببساطة مسح السطح السفلي من الفرن مع معتدل المنظفات. ويمكن غسل بكرة الحلبة في الماء sudsy خفيفة أو غسلالة الصحون. عند إزالة بكرة الحلبة من الطابق الجوفي للتنظيف ، تأكد من اعادة وضعه في الموضع الصحيح.
9. إزالة الروائح من الفرن الخاص بك عن طريق الجمع بين كوب من الماء مع عصير وجليد ليمون واحد في وعاء عميق ضعه في الميكروويف ، والموجات الدقيقة لمدة 5 دقائق. مسح شامل به وتجويفه بقطعة قماش ناعمة.
10. عندما يصبح من الضروري استبدال ضوء الفرن ، يرجى الرجوع إلى الوكيل لأستبدالها .
11. يجب تنظيف الفرن بانتظام ، وإزالة أي رواسب المواد الغذائية.إذا قشلت في الحفاظ على الفرن في حالة نظيفة ستؤدي الى تدهور السطحية التي يمكن أن تؤثر سلبا على حياة الأجهزة ، وربما يؤدي الى حالة خطيرة.
12. الرجاء عدم التلف ووضع هذا الجهاز في صندوق القمامة المنزلية ، وينبغي التخلص منه عن طريق مركز خاص التي تقدمها البلديات لتلك النفايات.
13. عندما يتم استخدامها لأول مرة المايكرويف مع وظيفة للشواء ، فإنه قد تنتج الدخان ورائحة طفيفة. هذه ظاهرة طبيعية ، لأن الفرن مصنوع من لوحة صلبة مطلية بزيت التشحيم ، والفرن الجديد سوف تنتج أبخرة والروائح الناتجة عن حرق زيت التشحيم. وسوف تختفي هذه الظاهرة بعد فترة من استخدامه.

ملاحظات :

1. ويطلب من المستخدم ضبط الوزن والفرن ثم سيتم تعيين وقت الطهي تلقائياً.
2. للدجاج مشوي و STEAKE مشوي ، يمكن سماع الأصوات و قفة الفرن أثناء الطهي لتذكير المستخدم لتحويل الغذاء أكثر ، ثم اضغط ابداً / ابدأ سريعة لاستئناف.

تدوير الوزن

وزن عادي يمكنك من تدوير الأغذية وفقاً للوزن الذي أدخلته. نطاق الوزن G100 إلى g1800. افترض أنك تريد تعيين فرن عادي لوزن مقابل الغذاء G200.

1. فتح الباب ووضع الطعام في الفرن ، وإغلاقه.
2. اضغط Wei. Def مرة واحدة.
3. اضغط على Wei. Adj للدخول للوزن.
4. اضغط ابداً / البداية السريعة للبدء.

ملاحظات : خلال عملية التسخين ، الفرن يتوقف ويرن الصوت تنبيهاً لتذكيرك لتحويل الغذاء أكثر ، وبعد ذلك ، اضغط ابداً / بداية سريعة لاستئناف إزالة الجليد.

مراحل الطبخ المتعددة

يمكن برمجة الفرن الخاص بك لمدة تصل إلى 3 متواليات الطهي التلقائي. افترض أنك تريد وضع برنامج الطبخ التالية.

ميكروويف الطهي (100 %)

ميكروويف الطهي (60 %)

1. فتح الباب ووضع الطعام في الفرن ، وإغلاقه.
 2. اضغط زر الطاقة لمجموعة الطاقة.
 3. تدوير الطلب من الزمن / قائمة لوقت الطهي البرنامج.
 4. اضغط زر الطاقة لمجموعة الطاقة 60 %.
 5. تدوير الطلب من الزمن / قائمة لبرمجة وقت الطهي.
 6. اضغط زرابداً / سريعة البدء للبدء.
- ملاحظة : إزالة الوزن ، برنامج الأوتوللطبخ والبدأ السريع لا يمكن وضعه في المراحل المتعددة للطبخ.

دليل القفل للطفل

قفل الطفل يمنع أي عملية غير خاضعة للرقابة من قبل الأطفال الصغار. لضبط قفل دليل الطفل : اضغط على زر إيقاف / إلغاء لمدة 3 ثوان ، ثم يرن الصوت ويظهر الضوء بدوره على المؤشر. في حالة القفل ، يتم تعطيل كافة الأزرار. لإلغاء قفل دليل الطفل : اضغط على زر إيقاف / إلغاء لمدة 3 ثوان ، ثم يرن الصوت وسوف يظهر الضوء لإيقاف المؤشر.

إيقاف الفرن بينما تعمل

1. اضغط على زر إيقاف / إلغاء. يمكنك إعادة تشغيل الفرن عن طريق الضغط على ابداً / لوحة البدء السريعة. لمس إيقاف / إلغاء لمسح كافة التعليمات.
2. فتح الباب. يمكنك إعادة تشغيل الفرن بإغلاق الباب والضغط على زرابداً / لوحة البدء السريعة. ملاحظة : يتوقف التشغيل الفرن عند فتح الباب.

الاستخدام	قوت الطبخ		المجموعة	الضغط على زر كومي
	المشواة	الميكروويف		
السّمك والبَطاطا أو غرّتن الاتحاد الإفريقي	70%	30%	Co-1	مرة واحدة
الخلوى ، العجة، البطاطا المشوية والدواجن	45%	55%	Co-2	مرتان

- 3- دروقت /القائمة الى 25:00
4- اضغظ على بدأ / سرعة البدا

بدا السرعة

استخدم هذه الميزة لبرنامج الفرن لبدا في القوة بنسبة 100 % بشكل مريح. يمكن تعيين الحد الأقصى للوقت 10 دقيقة. أثناء الطهي، يمكنك أيضا الضغط على هذه اللوحة لإضافة وقت الطهي.
1. فتح الباب ووضع الطعام في الفرن ، وإغلاقه.
2. اضغظ زر بدأ / سريعة أبدا في تتابع سريع لضبط الوقت للطهي. سوف يتم الفرن بأوتوالبدا على الفور.

توقيت / الطبخ

يمكنك وضع توقيت الفرن لتذكرك بوقت الطهي. اطول وقت يمكنك تعيينه 95 دقيقة.
افترض أنك تريد تعيين الموقت المطبخ لمدة 30 دقيقة :
1. اضغظ على زر مدار الساعة / المطبخ الموقت مرة واحدة.
2. تدوير مقبض الرقمية الوقت / القائمة لتعيين 30 دقيقة.
3. اضغظ زر أبدا / بدأ السريع للتأكيد.
ملاحظة : عندما يكون الموقت بالعد ، يمكنك الضغط على مدار الساعة / المطبخ لمشاهدة الموقت واضغظ على إيقاف / إلغاء غضون 5 ثوان لإلغائها.

قائمة الطبخ

للأغذية أو وضع الطهي التالية ، فإنه ليس من الضروري تنظيم البرنامج للوقت وطاقة الطهي. وانه لمن الضروري تعيين نوع المواد الغذائية التي تريد لطهي الطعام، وكذلك الوزن من هذا الطعام.

1. فتح الباب ووضع الطعام في الفرن ، وإغلاقه.
2. تدوير مقبض الرقمية الوقت / القائمة في عكس اتجاه عقارب الساعة مرة واحدة وتحولها مرة أخرى لتحديد مدونة الأغذية.
3. وزن Adj. للدخول الوزن، والتحقق من الشاشة لعدد من حصص أو أوزان محددة مسبقا ، والتي يجب أن تطابق مع الوزن المواد الغذائية التي وضعت في الفرن.
4. اضغظ أبدا / البداية السريعة للبدا.

كود الغذاء	القائمة	موديل الطبخ
A-1	(99g) الفيشار	المايكرو
A-2	(200ml/cup) القهوة	المايكرو
A-3	(g) الخضروات الطازجة	المايكرو
A-4	(230g/unit) البطاطا	المايكرو
A-5	(g) البيّنزا	المايكرو
A-6	(g) إعادة تسخين	المايكرو
A-7	(g) الدجاج المشوي	المجموعة
A-8	(g) شريحة اللحم المشوية	المجموعة

الميكروويف الطهي يسمح لك تخصيص الكهرباء الطهي والوقت. الأول ، تحديد مستوى القوة عن طريق الضغط على زر الطاقة (انظر الجدول أدناه). الحد الأقصى للطهي 95 دقيقة.
افترض أنك تريد أن تطهي لمدة 5 دقائق على مستوى طاقة 60٪.
1. فتح الباب ووضع الطعام في الفرن ، وإغلاقه.
2. اضغط على زر التشغيل حتى تظهر على الشاشة القوة المقصودة.

الطاقة	اضغط على زر الطاقة
100%(P100)	مرة واحدة
80%(P-80)	مرتين
60%(P-60)	3 مرات
40%(P-40)	4 مرات
20%(P-20)	5 مرات
0%(P-00)	6 مرات

3. استعمل قائمة / الوقت لدخول وقت الطبخ حتى يظهر الوقت الصحيح للطبخ(5:00)

4. اضغط ابدأ / البداية السريعة للبدء.

ملاحظة:

يمكن فحص القوة أثناء عملية الطبخ بالضغط على زر القوة.

بعد انتهاء عملية الطبخ ، النظام يرن مرة واحدة ويتم عرض النهاية قبل البدء بأي عملية الطبخ الأخرى اضغط على أي زر أو افتح الباب لتوضيح العرض وإعادة التنظيم.

الشواية

شواية الطبخ ذو استفاضة خاصة للقطع الرقيقة من اللحم ، ستيك ، كباب ، سوسج ، وأجزاء الدجاج . يتناسب أيضا للأطعمة واللقات الحارة. الحد الأقصى للطبخ 95 دقيقة .

إذا كنت تريد تشغيل نظام الشواية للطبخ لمدة 12 دقيقة.

1- افتح الباب وادخل الطعام في الفرن ، ثم اغلقه.

2- اضغط زر الشواية مرة واحدة.

3- دور توقيت / القائمة الى 12:00

4- اضغط على بدأ / سرعة البدء

مايكرو + الشواية

الحد الأقصى للطبخ هنا 95 دقيقة .

افترض أنك تريد وضع الطبخ لمدة 25 دقيقة .

1- افتح الباب وادخل الطعام في الفرن ، ثم اغلقه.

2- اضغط زر الشواية+مايكرو مرة أو اثنتين.

لوحة التحكم

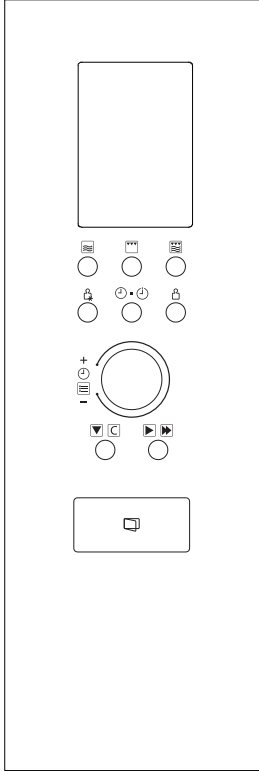

عرض الشاشة
يتم عرض وقت الطهي، والطاقة، والمؤشرات والوقت الحاضر.

الطاقة
اضغط لتحديد الطاقة الميكروويف.

المشواة
اضغط لوضع برنامج الطبخ بالمشواة.

التركيب
اضغط لاختيار واحد من اثنين من إعدادات الطبخ.

تنويب الوزن.
اضغط لاختيار برنامج تنويب الوزن.

ساعة / الطبخ الموقت
اضغط على مدار الساعة للضبط أو لضبط توقيت الطبخ.
الوزن، التكييف.
اضغط لضبط الوزن من التنويب وبرنامج الأوتو الطهي.

الوقت / القائمة
تدوير لتعيين أو تحديد وقت الطهي لصناعة السيارات في القائمة.

إيقاف / الغاء
لمسة لوقف برنامج الطبخ أو مسح كافة الإعدادات السابقة قبل بدء الطهي.

بدء / البداية السريعة
اضغط على لبدء برنامج الطبخ أو مجموعة سريعة الطهي بدء البرنامج.

وقف / الغاء
اضغط لوقف عملية الطبخ أو الغاء كل المواضع قبل البدء بعملية الطبخ.

بدأ / سرعة البدء
اضغط لبدء عملية الطبخ أو تعيين سرعة بدأ عملية الطبخ .

كيفية تعيين ضوابط الفرن

تحديد الساعة

هذا هو مدار الساعة 12 و 24 ساعة. يمكنك اتخاذ الخطوات التالية لتعيين الساعة.

1. اضغط على مدار الساعة / المطبخ زر الموقت لمدة 3 ثوان. "هنا 12" يظهر على الشاشة، اضغط على الزر مرة واحدة إذا كنت تريد تعيين 24 ساعة بساعة.
2. تدوير توقيت الزمن / القائمة حتى يتم عرض ساعة الصحيحة.
3. اضغط على مدار الساعة / المطبخ زر الموقت.
4. تدوير توقيت الزمن / القائمة حتى يتم عرض الدقيقة الصحيحة.
5. اضغط على مدار الساعة / الحديقة زر الموقت للتأكيد.

أفران الطبخ

أسماء الأجزاء

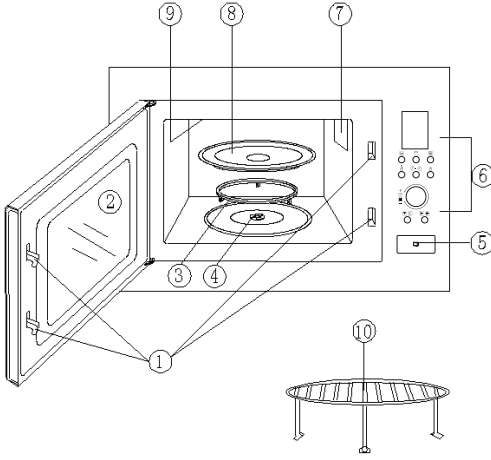

- 1- باب يغلق بنظام الأمان
- 2- نافذة الفرن
- 3- الجرس
- 4- اليد العمودي
- 6- لوحة التحكم
- 7- مرشد الموجات (رجاء لاترفع الغطاء)
- 8- الصينية
- 9- الشواية
- 10- الطاولة المعدنية

مبادئ الطبخ في المايكروويف

1. ترتيب الطعام بعناية. اعط سمكا باتجاه المناطق خارج الطبق.
2. مشاهدة وقت الطهي. يطهى لمدة أقصر من الزمن المبلغ المشار إليها وإضافة المزيد حسب الحاجة. يمكن طهي الغذاء بشدة الدخان أو بالأشغال.
3. تغطية الأطعمة أثناء الطهي. بحيث يمنع التناثر ويساعد على طهي الأطعمة بالتساوي.
4. اقلب الأطعمة أكثر من مرة في المايكروويف لتسريع طبخ الأطعمة مثل الدجاج والهامبرغر. يجب أن تنقلب العناصر الكبيرة مثل الروست على الأقل مرة واحدة.
5. ترتيب الأطعمة مثل اللحم في المنتصف أثناء الطهي سواء من أعلى إلى أسفل أو من وسط الطبق إلى الخارج.

قبل أن تتصل بالخدمة

- إذا كان الفرن لا تعمل :
1. تأكد من ضمان توصيل الفرن في أمان بالكهرباء. إذا لم يكن ، يجب إزالة القابس من المأخذ ، وانتظر 10 ثانية ، ومن ثم صله مرة أخرى بأمان.
 2. تحقق من وجود فيوز في دائرة الفتيل أو تعثرت قاطع الدائرة الرئيسي. إذا كانت هذه يبدو أن تعمل بشكل صحيح ، يجب اختبار مخرج آخر للأجهزة.
 3. تأكد من ضمان وضع برمجة لوحة التحكم بشكل صحيح وتعيين جهاز ضبط الوقت.
 4. تأكد من ضمان إغلاق الباب بإحكام لتأمين سلامة النظام الباب. خلاف ذلك ، فإن طاقة المايكروويف لا تصب في الفرن

إذا كان أي من أعلاه لا يصحح الوضع ، اتصل بالفني المؤهل. لا تحاول تكييف أو إصلاح الفرن بنفسك.

دليل الأواني

1. المادة المثالية للأواني المايكروويف إناء شفاف للمايكروويف ، فإنه يسمح لتمرير الطاقة من خلال حرارة الحاوية والمواد الغذائية.
2. لا يمكن للمايكروويف اختراق المعادن ، لذلك لا ينبغي استخدام الأواني المعدنية أو أطباق مع تقليم المعدنية.
3. لا تستخدم منتجات الورق المعاد تدويره عند الطهي في المايكروويف ، لأنها قد تحتوي على قطع معدنية صغيرة مما قد يؤدي إلى الشرر و / أو الحرائق.
4. يوصى بأطباق المائدة / بيضاوية بدلا من مربع / مستطيل ، لأن الغذاء في الزوايا تميل إلى تفريغ.
5. ويمكن استخدام شرائح ضيقة من رقائق الألومنيوم لمنع الإفراط في المناطق المكشوفة. لكن يجب الحرص على عدم استخدام الكثير منه والحفاظ على مسافة 1 بوصة (2.54 cm) بين احباط وتجويف

القائمة أدناه هو المرشد العام لمساعدتك في اختيار الأدوات الصحيحة.

المجموعة	المشواة	المايكرويف	تجهيزات الطبخ
نعم	نعم	نعم	زجاج مقاوم للحرارة
لا	لا	لا	زجاج غير مقاوم للحرارة
نعم	نعم	نعم	سيراميك مقاوم للحرارة
لا	لا	نعم	الطبق البلاستيكي الآمن للمايكرويف
لا	لا	نعم	اوراق المطبخ
لا	نعم	لا	الصينية المعدنية
لا	نعم	لا	رف معدني
لا	نعم	لا	رقائق الألومنيوم وحاوية الرقائق

المنخفض الطاقة التي تزود المباني المستخدمة لأغراض المحلية.

18. ليس القصد من هذا الجهاز أن يستخدم من قبل أشخاص (بمن فيهم الأطفال) منخفضة القدرات المادية والحسية أو العقلية ، أو قلة الخبرة والمعرفة ، ما لم تكن قد أتاحت لهم الإشراف أو تعليمات بشأن استخدام الجهاز من قبل الشخص المسؤول عن سلامتهم.
19. ويبغي أن تكون الأطفال تحت الإشراف للتأكد من أنها لا تلعب مع الجهاز.

التركيب

1. تأكد من إزالة كافة مواد التعبئة والتغليف من داخل الباب.
2. تحذير : التحقق من الفرن عن أي ضرر ، مثل باب المنحرفة أو منحنية ، والأختام باب السطح التالفة والختم ، والباب المكسورة أو الفضفاضة والخدوش والمزالج داخل تجويف أو على الباب. إذا كان هناك أي ضرر ، لا تعمل بالفرن واتصل بموظفي الخدمة المؤهلين.
3. ويجب أن يوضع هذا المايكرويف على سطح مسنن وثابت لعقد ثقلها وأثقل الأغذية المحتمل أن تكون مطبوخة في الفرن.
4. لا تضع الفرن حيث تتولد الحرارة ، والرطوبة ، أو الرطوبة العالية ، أو بالقرب من المواد القابلة للاشتعال.
5. لإجراء العملية الصحيحة ، يجب أن يكون الفرن تدفق الهواء الكافي. السماح cm20 الفضاء فوق cm10 ، فرن في مركز الظهير وcm5 في كلا الجانبين. ولا تغطي أي فتحات أو كتلة على الجهاز. لا تقم بإزالة القدمين.
6. لا تعمل من دون صينية الفرن والزجاج ، ودعم الدوارة ، ورمح في مواضعها الصحيحة.
7. تأكد من سلامة سلك الكهرباء وعدم تشغيل الفرن تحت أو فوق أي سطح ساخن أو حادة.
8. يجب أن تكون مأخذة متاحة بسهولة بحيث يمكن قطع سلك الكهرباء بسهولة في حالات الطوارئ.
9. لا تستخدم الفرن في الهواء الطلق.

التداخلات الراديوية

ويمكن تشغيل فرن المايكرويف بسبب تشويشا على الراديو ، التلفزيون ، أو معدات مماثلة. عندما يكون هناك تدخل ، قد يتم خفضه أو العاؤها عن طريق اتخاذ التدابير التالية :

1. تنظيف الباب وختم سطح الفرن.
2. إعادة توجيه هوائي الاستقبال في الراديو أو التلفزيون.
3. الانتقال في المايكرويف فيما يتعلق بالمتلقي.
4. نقل المايكرويف بعيدا عن المتلقي.
5. صل المايكرويف بمأخذ مختلفة بحيث يختلف المايكرويف والمتلقي في الفرع على الدوائر الكهربائية.

تعليمات التأريض

يجب أن تركز هذه الأجهزة على الأرض. وقد تم تجهيز هذا الفرن مع وجود السلك الأرضي مع القابس الأرضي. فإنه يجب أن يكون موصول بالجدار بشكل صحيح وثابت وعلى الأرض. في حال حدوث تماس كهربائي ، وجوده على الأرض يقلل من خطر حدوث صدمة كهربائية من خلال توفير سلك الهروب للتيار الكهربائي. فمن المستحسن أن دائرة منفصلة يستخدم فقط للفرن . استخدام الجهد العالي خطير قد يؤدي إلى نشوب حريق أو أي حوادث أخرى التي تسبب الضرر للفرن.

تحذير استخدام غير صحيح للمكونات الأرضية قد يؤدي إلى خطر حدوث صدمة كهربائية.

ملاحظة :

1. إذا كان لديك أي أسئلة حول أسس أو تعليمات الكهربائية ، يمكن استشارة كهربائي أو أي شخص مؤهل الخدمة.
 2. لا يمكن للمنتج أو تاجر تقبل أي مسؤولية عن الأضرار التي لحقت الفرن أو الإصابة الشخصية الناتجة عن عدم مراعاة إجراءات الربط الكهربائي.
- يتم تلويين الأسلاك في هذا الكابل الرئيسي وفقا للبرمجة التالية :
- الأخضر والأصفر = أرض
أزرق = محايد
البنّي = حي (مكهرب)

الطاقة المجهزة	230V~240V~50Hz
(الميكرويف) استهلاك الطاقة	1400W
(المشواة) استهلاك الطاقة	1000W
معدل طاقة المايكرويف الخارجة	900W
تردد التشغيل	2450MHz
الابعاد الخارجية	390mm(H) × 595mm(W) × 365mm(D)
ابعاد تجويف الفرن	220mm(H) × 340mm(W) × 320mm(D)
تجويف الفرن	لتر 23
تجانس الطبخ	نظام قابل للتدوير
الوزن الصافي	كغم 15.3 تقريبا

تعليمات هامة للسلامة

- وينبغي عند استخدام الأجهزة الكهربائية اتباع احتياطات السلامة الأساسية ، بما في ذلك ما يلي :
- تحذير : للحد من مخاطر الحروق والصدمات الكهربائية والحرائق والإصابات للأشخاص أو التعرض المفرط لطاقة الميكرويف :
1. قراءة كافة التعليمات قبل استخدام الجهاز.
 2. استخدام هذا الجهاز فقط للاستخدام المقصود منه كما هو موضح في هذا الدليل. لا تستخدم المواد الكيميائية المسببة للتآكل أو أبخرة في هذا الجهاز. و هذا النوع من الفرن صمم خصيصا لطهي الطعام ، والحرارة أو المواد الغذائية الجافة. أنها ليست مصممة للاستخدام الصناعي أو المختبر.
 3. لا تعمل بالفرن عندما تكون فارغة.
 4. لا تعمل هذه الأجهزة إذا كان لديه الحبل معطوبة أو المكونات ، إذا لم يكن يعمل بشكل صحيح أو إذا كان قد تعرض للتلف أو إسقاطها. في حالة تلف الحبل العرض ، لا بد من استبدالها من قبل الشركة المصنعة أو وكيلها الخدمة أو شخص مؤهل على نحو مماثل من أجل تجنب المخاطر
 5. تحذير : فقط تسمح للأطفال لاستخدام الفرن دون رقابة عندما أعطيت تعليمات وافية بحيث يكون الطفل قادرا على استعمال الفرن بطريقة آمنة ويدرك مخاطر الاستخدام غير السليم.
 6. تحذير : عند تشغيل الجهاز في وضع تركيبه والأطفال يجب أن تستخدم الفرن فقط تحت اشراف الكبار بسبب الحرارة المتولدة.
 7. للحد من خطر نشوب حريق في تجويف الفرن :
 - أ. عند تسخين الطعام في حاويات من البلاستيك أو الورق ، إبقاء العين على الفرن نظرا الى احتمال الاشتعال ؛
 - ب. إزالة الأسلاك تويست من الورق أو أكياس بلاستيكية قبل وضع الكيس في الفرن.
 - ج. إذا لاحظت الدخان إقطع أو أوقف توصيل الأجهزة وإبقاء الباب مغلق من أجل حرق أي نيران.
 - د. لا تستخدم لأغراض التخزين. لا تترك المنتجات الورقية ، وأواني الطبخ والغذاء في الجوف عندما لا تكون قيد الاستعمال.
 8. تحذير : لا يجب استعمال الغذاء السائل أو غيره ساخنا في حاويات مختومة لأنها معرضة للانفجار.
 9. تسخين الميكرويف من المشروبات يمكن أن يؤدي إلى ثورة البركان يغلي ، لذلك الرعاية التي يجب اتخاذها عند التعامل مع الحاويات.
 10. لا تقلى الطعام في الفرن. يمكن للزيت الساخن أن يتضرر أجزاء الفرن والأواني ، وحتى يمكن أن يؤدي الى حروق الجلد.
 11. لا ينبغي تسخين البيض في القوقعة والبيض المسلوقة كله في أفران الميكرويف لأنها قد تنفجر حتى بعد انتهاء تسخين الميكرويف.
 12. اطعن (بيرس) الأطعمة مع الجلود الثقيلة مثل البطاطس ، والكوسة كله والتفاح والكتناء قبل الطهي.
 13. وينبغي تحريك واهتزاز محتويات زجاجات الرضاعة والطفل أو الجرار وينبغي التحقق من درجة الحرارة قبل الاستخدام لتجنب الحروق.
 14. قد تصبح أواني الطبخ الساخنة بسبب الحرارة المحولة من الطعام الساخن. قد تكون هناك حاجة للتعامل مع Potholders إناء.
 15. يجب فحص الأوعية لضمان تناسبه للاستخدام في فرن الميكرويف.
 16. تحذير : إنه لمن الخطورة أن يقوم أي شخص آخر غير الشخص المدرب بأي عملية إصلاح الخدمة أو التي تنطوي على إزالة أي غطاء الذي يعطي حماية ضد التعرض لطاقة الميكرويف.
 17. هذا المنتج هو مجموعة الفئة 2 باء معدات ISM. تعريف المجموعة (2) الذي يحتوي على كافة (الصناعية والعلمية والطبية) ISM المعدات التي يتم إنشاؤها عمدا الترددات الراديوية الطاقة و / أو استخدامها في شكل من أشكال الإشعاع الكهرومغناطيسي لمعالجة المواد والمعدات شرارة التبريد. لمعدات وتجهيزات الفئة ب مناسبة للاستخدام في المؤسسات المحلية والمؤسسات المتصلة مباشرة بشبكة امداد الجهد

المحتويات

1	المحتويات
1	الاحتياطات لتجنب التعرض المحتمل للطاقة الميكروويف المفرطة
2	المواصفات
2	التعليمات الهامة للسلامة
3	التركيب
3	التشويشات على الراديو
3	التعليمات الأرضية
4	مبادئ أفران الطبخ
4	قبل أن تتصل للخدمة
4	دليل الأواني
5	أسماء الأجزاء
6	لوحة التحكم
7	كيفية تعيين كونترول الفرن
7	تحديد الساعة
7	أفران الطبخ
8	الشواية
8	الشواية+مايكرو
8	بدأ السرعة
8	توقيت الطبخ
9	قائمة الطبخ
9	تنويب الوزن
10	مراحل الطبخ المتعددة
10	دليل قفل الطفل
10	لإيقاف الفرن بينما يعمل
11	التنظيف والرعاية

الاحتياطات لتجنب التعرض المحتمل للطاقة الميكروويف المفرطة

1. لا تحاول تشغيل هذا الفرن مع ترك الباب مفتوحا حيث فتح باب أثناء العملية يمكن أن يؤدي إلى الأضرار الناجمة عن التعرض لطاقة الميكروويف. فمن المهم عدم العبث مع السلامة المتداخلة.
2. لا تضع أي شيء بين الوجه الأمامي للفرن والباب أو السماح للترتبة أو منظم مخلفات تتراكم على السطوح .
3. لا تعمل بالفرن إذا كان تالفا. من المهم بصفة خاصة أن يتم اغلاق باب الفرن بشكل صحيح وأنه لا يوجد أي ضرر لل
(1) باب (عازمة)
(2) مفصلات والمزالج (مكسورة أو خففت)
(3) أختام الأبواب والسطوح.
4. لا ينبغي أن تعمل الفرن أو إصلاحه من قبل أي شخص باستثناء موظفي الخدمة المؤهلين تأهيلا مناسباً.

SILVERLINE

المستخدم الميكروويف

MODEL
MW9018W01

GARANTİ ŞARTLARI

1. Garanti süresi malın teslim tarihinden itibaren başlar ve 2 yıldır.

2. Bütün parçaları dahil olmak üzere malın tamamı firmamız tarafından garanti süresince garanti kapsamındadır.

3. Malın garanti süresi içerisinde arızalanması durumunda, tamirde geçen süre garanti süresine eklenir. Malın tamir süresi en fazla 20 iş günüdür. Bu süre mala ilişkin arızanın servis istasyonuna, servis istasyonunun olmaması durumunda, malın satıcısı, bayii, acentesi, temsilciliği, ithalatçısı veya imalatçısından birisine bildirim tarihinden itibaren başlar. Malın arızasının, 10 iş günü içinde giderilmesi halinde; üretici veya ithalatçı, malın tamiri tamamlanıncaya kadar, benzer özelliklere sahip başka bir malı tüketicinin kullanımına tahsis etmek zorundadır.

4. Malın garanti süresi içinde, gerek malzeme ve işçilik, gerekse montaj hatalarından dolayı arızalanması halinde, işçilik masrafı, değiştirilen parça bedeli ya da başka herhangi bir ad altında hiçbir ücret talep edilmeksizin tamiri yapılacaktır.

5. Malın ayıplı olduğunun anlaşılması durumunda tüketici;

a) Satılanı geri vermeye hazır olduğunu bildirerek sözleşmeden dönme,

b) Satılanı alıkoyup ayıp oranında satış bedelinden indirim isteme,

c) Aşırı bir masraf gerektirmediği takdirde, bütün masrafları satıcıya ait olmak üzere satılanın ücretsiz onarılmasını isteme,

d) İmkân varsa, satılanın ayıpsız bir misli ile değiştirilmesini isteme, seçimlilik haklarından birini kullanabilir. Satıcı, tüketicinin tercih ettiği bu talebi yerine getirmekle yükümlüdür.

6. Tüketicinin ücretsiz onarım hakkını kullanması halinde malın;

a) Garanti süresi içinde tekrar arızalanması,

b) Tamiri için gereken azami sürenin aşılması,

c) Tamirinin mümkün olmadığını, yetkili servis istasyonu, satıcı, üretici veya ithalatçı tarafından bir raporla belirlenmesi, durumlarında; tüketici malın bedel iadesini, ayıp oranında bedel indirimini veya imkân varsa malın ayıpsız misli ile değiştirilmesini satıcıdan talep edebilir. Satıcı, tüketicinin talebini reddedemez. Bu talebin yerine getirilmemesi durumunda satıcı, üretici ve ithalatçı müteselsilen sorumludur. Malın ayıpsız misli ile değiştirilmesinin satıcı için orantısız güçlükleri beraberinde getirecek olması halinde tüketici, sözleşmeden dönme veya ayıp oranında bedelden indirim haklarından birini kullanabilir.

7. Malın kullanma kılavuzunda yer alan hususlara aykırı kullanılmasından kaynaklanan arızaların yanı sıra aşağıda açıklanan koşullarda, ürün garanti kapsamına girmez.

a) Garanti Belgesi üzerinde malın seri numarasında tahrifat yapıldığı haller,

b) SILVERLINE yetkili personeli ya da yetkili servisleri haricinde kişilerin cihazın tamir ve tadiline müdahale etmesi sonucu oluşan arızalar,

c) Cihaza bağlanan dış donanımdan (regülatör, kesintisiz güç kaynağı vb.) kaynaklanan arızalar,

d) Anormal voltaj düşüklüğü veya fazlalığından, hatalı elektrik tesisatından, cihazın etiketinde belirtilenden farklı bir şebeke gerilimine bağlanmasıyla oluşan arızalar,

e) Malın tesliminden sonraki nakiller ve yerleştirme sonucu (düşme, aşırı sarsılma, darbe vs.) oluşabilecek arızalar,

f) Cihazın kullanım hatalarından meydana gelen dış ve iç yüzeylerdeki bozulma, çizilme, kırılmalar ve arızalar,

g) Doğa olaylarının (yıldırım, sel, su baskını, deprem, yangın vs.) yol açacağı arızalar.

Garanti Belgesinin tekemmül ettirilerek tüketiciye verilmesi sorumluluğu tüketicinin malı satın aldığı yetkili satıcı, acente ya da temsilciliklere aittir. Tüketiciler; Şikayet ve itirazlar için tüketici mahkemelerine ve tüketici hakem heyetlerine başvurabilir. Garanti belgesi ile ilgili olarak çıkabilecek sorunlar için T.C. Ticaret Bakanlığı Tüketicinin Korunması ve Piyasa Gözetimi Genel Müdürlüğüne başvurabilir.

MÜŞTERİ SEÇİMLİLİK HAKLARI

1. Malın ayıplı olduğunun anlaşılması durumunda tüketici;

a) Satılanı geri vermeye hazır olduğunu bildirerek sözleşmeden dönme,

b) Satılanı alıkoyup ayıp oranında satış bedelinden indirim isteme,

c) Aşırı bir masraf gerektirmediği takdirde, bütün masrafları satıcıya ait olmak üzere satılanın ücretsiz onarılmasını isteme,

d) İmkân varsa, satılanın ayıpsız bir misli ile değiştirilmesini isteme, seçimlilik haklarından birini kullanabilir. Satıcı, tüketicinin tercih ettiği bu talebi yerine getirmekle yükümlüdür.

GARANTİ BELGESİ

MALIN

Cinsi **MİKRODALGA FIRIN**
Markası **SILVERLINE**
Modeli **MW9018W01**
Ürün Kodu
Seri No

SATICI FİRMANININ

Unvanı
Adresi
Tel-Faks
Fatura Tarihi
Fatura No
Yetkili Kaşe ve İmza
Teslim Tarihi ve Yeri

ALICININ

Adı, Soyadı
Adresi
Tel

Azami Tamir Süresi 20 İşgünü

Garanti Süresi 2 Yıl

SILVERLINE EV GEREÇLERİ
SATIŞ VE PAZARLAMA ANONİM ŞİRKETİ
Orta Mah. Topkapı Maltepe Cad. Silkar Plaza
No:6 K:3 P.K. 34030 Bayrampaşa / İST
Tel: 0 212 484 48 00 Faks: 0 212 481 40 08
Haliç Kurumlar V.D. 69 038 9456 İTO:549979
Mersis NO:0-7690-3894-5600018

ÜRETİCİ FİRMA / MANUFACTURER COMPANY

SILVERLINE Ev Gereçleri Satış ve Pazarlama A.Ş.
Orta Mah. Topkapı Maltepe Cad. No: 6 Silkar Plaza Kat: 3
Bayrampaşa / İstanbul P.K. 34030
Tel: 0 212 484 48 00 Faks: 0 212 481 40 08

444 4 758

SILVERLINE

www.silverline.com

Rev.18102023